



класификация на информацията

ниво I TLP-GREEN



## НАЦИОНАЛНА ЗДРАВНООСИГУРИТЕЛНА КАСА

София 1407, ул. "Кричим" No 1

[www.nhif.bg](http://www.nhif.bg)

тел: +359 2 9656845

### О Б Я С Н И Т Е Л Н А   З А П И С К А

към окончателен годишен финансов отчет на НЗОК за 2023 г., изготвен след представена информация от Министерство на финансите за приходите и разчетите за осигурителни вноски на бюджетните организации, включени в схемата на централизирано разплащане на осигурителни вноски към 31.12.2023 г., съдържащи и данни за включените в схемата лица по чл. 156 от ЗПФ вх.№04-06-18/28.02.2024 г.

#### I. УСТРОЙСТВО НА НЗОК

Националната здравноосигурителна каса (НЗОК) е юридическо лице със седалище гр. София. Предметът на дейност е осъществяване на задължително здравно осигуряване.

Задължителното здравно осигуряване е система за социална здравна защита на населението, гарантираща достъпна медицинска помощ и избор на изпълнител на такава помощ и се осъществява от НЗОК.

НЗОК е създадена със Закона за здравното осигуряване (ЗЗО) и се състои от централно управление и 28 районни здравноосигурителни каси. Районните здравноосигурителни каси (РЗОК) са второстепенни разпоредители с бюджет и не са самостоятелни юридически лица.

Органи на управление на НЗОК са Надзорният съвет (НС) и Управителят на НЗОК.

Устройството, структурата, функциите на отделните звена в администрацията и организацията на дейността на НЗОК са уредени в Правилник за устройството и дейността на НЗОК, Обн. ДВ. бр.19 от 5 Март 2019г., изм. и доп. ДВ. бр.40 от 17 Май 2019г., изм. и доп. ДВ. бр.61 от 2 Август 2019г., изм. и доп. ДВ. бр.78 от 4 Октомври 2019г., изм. и доп. ДВ. бр.60 от 20 Юли 2021г., изм. и доп. ДВ. бр.86 от 15 Октомври 2021г., изм. и доп. ДВ. бр.56 от 19 Юли 2022г., изм. и доп. ДВ. бр.101 от 20 Декември 2022г., изм. и доп. ДВ. бр.71 от 18 Август 2023г., изм. и доп. ДВ. бр.96 от 17 Ноември 2023г.

#### II. ОРГАНИЗАЦИЯ НА СЧЕТОВОДНАТА ДЕЙНОСТ НА НЗОК И РЕГИСТРАЦИЯТА ПРОГРАМНА И ТЕХНИЧЕСКА ОБЕЗПЕЧЕНОСТ ЗА 2023 г.

##### I. Основни принципи

*Счетоводната отчетност на НЗОК се ръководи от следните основни счетоводни принципи, определени в чл.26 от Закона за счетоводство (ЗСч):*



**Действащо предприятие** - приема се, че предприятието е действащо и ще остане такова в предвидимо бъдеще; приема се, че предприятието няма нито намерение, нито необходимост да ликвидира или значително да намали обема на своята дейност;

Във връзка с прилагането на принципа „Действащо предприятие“ НЗОК за целите на годишния финансов отчет оповестява:

✓ не съществуват намерения или планове за закриване, приватизиране, вливане или сливане с друга институция, реструктуриране или ограничаване на дейността ѝ;

✓ няма промени в нормативната уредба, свързани със закриване, приватизиране, вливане или сливане с друга институция, реструктуриране или ограничаване на дейността ѝ;

✓ няма задължения с фиксиран срок за погасяване, чиито падеж приближава без реалистични шансове за подновяване или изплащане;

✓ няма сключени договори за заем или финансиране от външен донор (средства от Европейския съюз, други бюджети, други международни програми);

✓ НЗОК има собствен бюджет, формиращ се основно от приходите от здравноосигурителни вноски. Дейността на институцията не зависи от субсидии, извънредни трансфери, средства от Европейския съюз, субсидии от други бюджети, краткосрочни кредити, дарения, оздравителни програми и др. под. външни източници за финансиране на дългосрочни активи и дейности;

✓ финансирането на дейността на НЗОК и обема на разходите са заложи в ЗБНЗОК, приет от Народното събрание и за тях е осигурено финансиране;

✓ в системата на НЗОК няма загуба на ключови ръководни кадри, без да са намерени техни заместници;

✓ НЗОК провежда конкурси съгласно Закона за държавния служител за осигуряване на достатъчно персонал с необходимата квалификация;

✓ не съществуват неприключени съдебни или регулаторни производства срещу НЗОК които, ако са успешни, могат да доведат до искове, които е малко вероятно да бъдат удовлетворени;

✓ НЗОК няма активи, които не са застраховани или за които не е достатъчно нивото на застраховка срещу бедствия, в случай че такива настъпят;

✓ няма финансови показатели, установени със закон, които НЗОК не е в състояние да спазва;

✓ не са налице други събития и условия, които биха се отразили негативно върху способността на НЗОК да изпълнява пълноценно функциите си (т.е. да продължи да функционира като действащо предприятие);

✓ не са идентифицирани събития и условия, които е възможно да повлияят на способността на НЗОК да изпълнява пълноценно функциите си поне в следващите 12 месеца от датата на одитирания финансов отчет (т.е. да продължи да функционира като действащо предприятие);

**Последователност на представянето и сравнителна информация** - представянето и класификацията на статиите във финансовите отчети, счетоводните политики и методите на оценяване се запазват и прилагат последователно и през следващите отчетни периоди с цел постигане на сравнимост на счетоводните данни и показатели на финансовите отчети;

**Предпазливост** - оценяване и отчитане на предполагаемите рискове и очакваните евентуални загуби при счетоводното третиране на стопанските операции с цел получаване на действителен финансов резултат;

**Начисляване** - предприятието изготвя финансовите си отчети, с изключение на отчетите, свързани с паричните потоци, на базата на принципа на начисляването - ефектите от сделки и други събития се признават в момента на тяхното възникване, независимо от момента на получаването или плащането на паричните средства или техните еквиваленти, и се включват във финансовите отчети за периода, за който се отнасят;



**Независимост на отделните отчетни периоди и стойностна връзка между начален и краен баланс** - всеки отчетен период се третира счетоводно сам за себе си, независимо от обективната му връзка с предходния и със следващия отчетен период, като данните на финансовия отчет в началото на текущия отчетен период трябва да съвпадат с данните в края на предходния отчетен период;

**Същественост** - предприятието представя поотделно всяка съществена група статии с подобен характер; обединяване на суми по статии с подобен характер се допуска, когато сумите са несъществени или обединяването е направено с цел постигане на по-голяма яснота; сумата по статия е съществена, ако пропуските и неточното представяне на позицията биха могли да повлияят върху икономическите решения на ползвателите, взети въз основа на финансовите отчети, или биха довели до нарушаване на изискването за вярно и честно представяне на имущественото и финансовото състояние, финансовите резултати от дейността, промените в паричните потоци и в собствения капитал;

**Компенсирание** - предприятието не извършва прихващания между активи и пасиви или приходи и разходи и отчита поотделно както активи и пасиви, така и приходи и разходи;

**Предимство на съдържанието пред формата** - сделките и събитията се отразяват счетоводно в съответствие с тяхното съдържание, същност и икономическа реалност, а не формално според правната им форма;

**Оценяване на позициите**, които са признати във финансовите отчети, се извършва по цена на придобиване, която може да е покупна цена или себестойност или по друг метод, когато това се изисква в приложимите счетоводни стандарти.

Счетоводството на НЗОК се осъществява и финансовите отчети се съставят в съответствие с изискванията на Глава XV от Закона за публичните финанси (ЗПФ), както и на основата на стандартите, сметкоплана и указанията на министъра на финансите.

## 2. Основни вътрешно-административни актове, свързани със счетоводната дейност на НЗОК

През изминалата отчетна 2023 година НЗОК осъществява своята счетоводна дейност съобразно изискванията на ЗСч, ЗПФ, ДДС 20/14.12.2004 г. на Министерство на финансите (МФ) за прилагане на Националните счетоводни стандарти (НСС) от бюджетните предприятия, Сметкоплана на бюджетните организации (СБО) и ДДС №14/30.12.2013 г. на МФ за неговото прилагане, НСС, ДДС №05/30.09.2016 г. на МФ за начисляване на амортизации на нефинансовите дълготрайни активи в бюджетните организации и всички други указания на МФ, **като за целта са разработени и се прилагат:**

- Счетоводна политика на НЗОК № РД-16-71/26.11.2021;
- Индивидуален сметкоплан на НЗОК;
- Правилник за вътрешния счетоводен документооборот на НЗОК № РД-16-52/14.12.2016 г.;
- Вътрешни правила за начисляване на амортизации на нефинансови дълготрайни активи на НЗОК № РД-16-40/14.12.2017 г.;
- Вътрешни правила за подготовка, провеждане, документиране и утвърждаване на инвентаризацията на активите и пасивите на НЗОК № РД-16-60/02.09.2019 г.;
- Указания № РД-16-13/01.04.2014 г., изменени и допълнени с № РД-16-28/03.07.2014 г. и № РД-16-6/28.01.2015 г. за прилагане от 2014 година в системата на НЗОК на Сметкоплана на бюджетните организации;
- Указание № РД-16-32/04.10.2017 г. на управителя на НЗОК за начина на отчитане по счетоводни сметки и параграфи от Единната бюджетна класификация (ЕБК);
- Указания № РД-16-68/08.12.2022 г. за счетоводно отразяване на начислена и касова основа на средствата по проект BG05SF0P001-1.024.0001 „Изграждане на национално решение за електронен обмен на социалноосигурителна информация EESSI“.

Счетоводната отчетност на НЗОК е организирана на касова основа в съответствие с параграфите на ЕБК за 2023 година, утвърдена и променена с указания ДДС № 09/23.12.2022 г. на МФ.



### 3. Счетоводна политика на НЗОК

Съгласно Счетоводната политика на НЗОК и в съответствие с чл.3 от ЗСч, НЗОК прилага система на двустранно счетоводно записване и е възприела мемориално – ордernата форма на счетоводно отчитане на стопанските операции. С тази форма се цели да се осигури: предварителен и текущ контрол върху първичната счетоводна документация; синхронизирано осъществяване на хронологично и систематично счетоводно отчитане; логическо преобразуване на счетоводната информация при нейната обработка и използване; предоставяне на необходимата счетоводна информация за вземане на управленски решения.

През 2022 година бе извършена актуализация на счетоводната политика на НЗОК, относно разписаните процедури по предоставяне на информация за вземанията и задълженията на НЗОК от/към съответните компетентни институции по реда на правилата за координация на системите за социална сигурност.

**През 2023 година не са извършвани промени и допълнения на счетоводната политика на НЗОК.**

### 4. Правилник за вътрешния счетоводен документооборот на НЗОК

В системата на НЗОК е разработен и се прилага единен правилник за вътрешния счетоводен документооборот № РД-16-52/14.12.2016 г. Същият има за цел своевременно и вярно отразяване на стопанските операции в хронологичен ред, осигуряване на взаимовръзка и взаимозависимост между първичните и вторичните счетоводни документи, отразяващи стопанските процеси в НЗОК и контрол по съхранението на първичните счетоводни документи и информацията, която те съдържат. При изготвянето му са взети предвид специфичните особености на НЗОК, като бюджетна организация и изискванията на ЗСч, указание ДДС №20/2004 г. на МФ за прилагане на НСС от бюджетните предприятия и Счетоводната политика на НЗОК.

Правилникът определя реда и движението на счетоводните документи от момента на тяхното съставяне или постъпване до момента на тяхното предаване в счетоводния архив на ЦУ на НЗОК и РЗОК.

### 5. Индивидуален сметкоплан на НЗОК

От 2014 година НЗОК прилага СБО, съгласно указание ДДС №14/30.12.2013 година на МФ.

Индивидуалният сметкоплан на НЗОК, който се прилага в системата ( НЗОК – ЦУ и РЗОК ), е изграден в съответствие с изискванията на СБО и е разработен съобразно потребностите за диференцирана информация за финансово – счетоводен анализ и оперативно управление. Той е съставен на основата на разгърнатата система за класификация на счетоводните сметки, с цел да се обхванат всички класификационни обекти на отчитане, по – често срещаните стопански операции и аналитичното отчитане към тях. Индивидуалният сметкоплан дава възможност за количествено и качествено отразяване на счетоводната информация и документиране на стопанските операции в момента на тяхното възникване. Същият се утвърждава за всяка отчетна година от управителя на НЗОК.

### 6. Вътрешни правила за подготовка, провеждане, документиране и утвърждаване на инвентаризацията на активите и пасивите на НЗОК

Във връзка с организацията по провеждане на годишната инвентаризация в системата на НЗОК се изготвиха Вътрешни правила за подготовка, провеждане, документиране и утвърждаване на инвентаризацията на активите и пасивите на НЗОК № РД-16-60/02.09.2019 г.

### 7. Указания на НЗОК, свързани със счетоводната отчетност

- *Указание № РД-16-13/01.04.2014 г., изменено и допълнено с №РД -16-28/03.07.2014 г. и № РД-16-6/28.01.2015 г.*

Във връзка с указания ДДС №14/30.12.2013 г. и ДДС № 08/16.09.2014 г. на МФ, НЗОК разработи указание № РД-16-13/01.04.2014 г., изменено и допълнено с №РД -16-28/03.07.2014 г. и № РД-16-6/28.01.2015 г. за прилагане от 2014 година в системата на НЗОК на СБО.

- **Указание №РД-16-32/04.10.2017 г.** - През 2014 година бе изготвено подробно указание № РД-16-17/10.04.2014 г., изменено и допълнено с РД-16-6/28.01.2015 г. за начина на отчитане по счетоводни сметки от СБО и параграфи от ЕБК на стопанските операции, протичащи в системата на НЗОК.

През 2017 година с писмо изх.№04-06-34/22.05.2017 г. НЗОК отправи запитване до МФ за начина на отчитане на начислена и касова основа на получените в РЗОК приходи.

С писмо вх. № 04-06-34/29.05.2017 г. МФ уведомява, че съгласно т.52.15. от ДДС №20/2004 г. преводите от транзитните сметки на подведомствените разпоредители с бюджет по сметката в Българска народна банка на съответния първостепенен разпоредител се отчитат по сметка 7501 и §§ 61-09, независимо от естеството на централизираните суми. В тази връзка беше отменено указание № РД-16-17/10.04.2014 г., изменено и допълнено с РД-16-6/28.01.2015 г. за начина на отчитане по счетоводни сметки от СБО и параграфи от ЕБК на стопанските операции, протичащи в системата на НЗОК и изготвени нови указания №РД-16-35/17.10.2017 г., съобразно дадените от МФ.

- **Указания №РД-16-68/08.12.2022 г.** – От 2021 година НЗОК участва като партньор по проект № BG05SFOP001-1.024-0001 „Изграждане на национално решение за електронен обмен на социалноосигурителна информация ESSI“

Проекта се финансира изцяло по Оперативна програмата „Добро управление“ чрез директно предоставяне на безвъзмездна финансова помощ.

Общият размер на допустимите разходи за НЗОК, като партньор по проекта възлиза на 19 950 лв.

В тази връзка през 2022 година беше изготвено указание №РД-16-68/08.12.2022 г. за счетоводно отразяване на начислена и касова основа на средствата по проект BG05SFOP001-1.024.0001 „Изграждане на национално решение за електронен обмен на социалноосигурителна информация EESSI“.

Проекта приключи през 2023 година, като всички разходи по проекта са верифицирани и възстановени на НЗОК.

- **Текущо през отчетната година са изготвяни допълнителни указания във връзка с изготвяне на месечните, тримесечни отчети за касово изпълнение на бюджета на НЗОК и оборотни ведомости, годишно приключване на банковите сметки на РЗОК и други, свързани с прилагане на дадените указания на Министерство на финансите.**

За годишното приключване и изготвяне на финансовите отчети на НЗОК за 2023 г. и отчета за касово изпълнение на бюджета на НЗОК за 2023 г. бяха изготвени указания № РД-16-2/05.1.2024 г. и № РД-16-1/05.1.2024 г.

Текущо през отчетната 2023 г. са изготвени следните указания:

№ РД-16-87/05.12.2023г. относно годишно приключване на банковите сметки на РЗОК към 31.12.2023 г.

№ РД-16-20/06.04.2023 г. и № РД-16-68/09.10.2023 г. за изготвяне и представяне на тримесечни финансови отчети на РЗОК

№ РД-16-19/06.04.2023 г. и № РД-16-69/09.10.2023 г. за представяне на тримесечните отчети за касово изпълнение на бюджета на РЗОК,

№ РД-16-18/04.04.2023 г. относно годишно приключване на раздели 6 "Сметки за разходи" и 7 Сметки за приходи и трансфери за 2022 г.

#### 8. Програмна и техническа обезпеченост на счетоводната дейност на НЗОК

Съгласно ч.11 от Закона за счетоводството при изграждането и поддържането на счетоводната система НЗОК осигурява:

I. всеобхватно хронологично регистриране на счетоводните операции;



2. получаване на аналитична и обобщена информация по счетоводен път, представяща най-точно и по най-подходящ начин годишните финансови отчети на предприятието;
3. междинно и годишно приключване на счетоводните регистри;
4. изменения в извършените счетоводни записвания чрез съставяне на коригиращи счетоводни статии;
5. прилагане на утвърдения от ръководителя на предприятието индивидуален сметкоплан;
6. прилагане на утвърдена от ръководителя на предприятието счетоводна политика.

НЗОК осъществява счетоводната си дейност чрез използване на единен счетоводен софтуер, който е разработен при спазване на изискванията на Закона за счетоводство, Закона за публичните финанси, Сметкоплана на бюджетните организации, Единната бюджетна класификация и указания на МФ, като обработваните чрез него данни и изходни документи са на български език.

#### ✓ *Счетоводен софтуер*

Програмните продукти, които се използват от НЗОК в процесите на счетоводната дейност са: Програмен продукт за счетоводство „ACCOUNT“, Програмен продукт за плащания „BANKDOC“ и „Система за управление на човешките ресурси „HeRMes“. Продуктите се поддържат и актуализират в зависимост от нормативните промени и специфика на стопанските процеси, протичащи в НЗОК, съгласно сключени договори за абонаментна поддръжка: № РД-14-60/04.03.2022 г. и № РД-14-145/29.06.2022 г.

След приключване на цитираните по-горе договори дейностите по поддръжката им представляват дейности по системна интеграция по смисъла на чл.7с от Закона за електронното управление (ЗЕУ). Съгласно § 45, ал. 1 от ПЗР към Закона за изменение и допълнение на ЗЕУ системната интеграция по чл. 7с от ЗЕУ се извършва от „Информационно обслужване“ АД със сключен Рамков договор № РД-14-40/29.05.2023 г.

Чрез сключените договори се създава възможност за автоматизиране и извършване на контрол на процеса на обобщаване и съставяне на финансовите отчети.

Въведени са интегрирана база от данни с централизиран достъп до счетоводните база данни на РЗОК и справочен модул към програмен продукт за счетоводство „ACCOUNT“ за генериране на консолидирани счетоводни отчети.

Чрез програмен продукт за плащания „BANKDOC“ се осигурява:

- автоматизирано въвеждане, съхраняване и осчетоводяване на постъпилите и одобрени в Персонализираната информационна система на НЗОК първични счетоводни документи за плащания към договорни партньори на НЗОК в 28-те РЗОК в страната;

- архивиране на постъпилите и одобрени в Персонализираната информационна система на НЗОК първични счетоводни документи за плащания към договорни партньори на НЗОК в 28-те РЗОК

Действащите програмни продукти са единни за системата на НЗОК.

#### ✓ *Софтуер за безконтактна инвентаризация*

От 2017 година в НЗОК е въведена Система за безконтактна инвентаризация INVENT. Системата осигурява бързо локализиране и преброяване на активите, лесно проследяване на движението им, провеждане на чести инвентаризации и предотвратяване на злоупотреби. Чрез нея се осигурява:

- инсталиране на базата данни на Invent на наш MS SQL Server. Така данните са по-защитени и могат да бъдат достъпвани от всеки компютър с инсталиран софтуер.

- Web базирано приложение за достъп и управление на единната база на активите на НЗОК от 28-те РЗОК и ЦУ на НЗОК, съобразно разрешения достъп;

- извършване на инвентаризация чрез използване на смарт приложение – мобилен терминал за разпознаване и запис на таговете на активите, управляван от смартфон;

- прехвърляне на данните за инвентаризираните активи в Excel по критерии, зададени от НЗОК.

Системата се поддържа и актуализира, съгласно сключен договор № РД-14-16/04.04.2023 година.



#### 8. Представяне на финансовите отчети от РЗОК

Финансово-счетоводните отчети на РЗОК и приложенията към тях се представят само по електронен път, подписани с електронен подпис, на определена за целта директория на сървър на НЗОК.

#### 9. Дейности преминали към НЗОК свързани с лечението на лица до/над 18 години

От 01.04.2019 г. към НЗОК преминават дейностите на Фонд „Център за лечение на деца“ (ФЦЛД), Комисията за лечение в чужбина и Профилната комисия по трансплантология към МЗ свързани с лечението на лица до/над 18-годишна възраст.

**Дейностите са регламентирани с Наредба №2/27.03.2019 г. за медицинските и други услуги по чл.82, ал.1а и 3 от Закона за здравето и за реда и условията за тяхното одобряване, ползване и заплащане (Наредбата). За изпълнението на същите е създадена необходимата организация в НЗОК, както следва:**

- със заповеди на управителя на НЗОК № РД-18-62/01.04.2019 г., изменена с № РД-18-197/01.11.2021 г., № РД-18-197/01.11.2021 г., № РД-18-182/24.08.2022 г. и № РД-18-80/27.04.2023 г. е определена специализирана постоянно действаща комисия, която да разглежда заявления по чл. 23 ал. 1 от Наредбата за одобряване, ползване и заплащане на услугите по чл. 7 и чл. 8 от Наредбата от лица до 18 - годишна възраст;

- със заповеди на управителя на НЗОК № РД-18-63/01.04.2019 г., изменена с № РД-18-110/13.09.2021 г., № РД-18-196/01.11.2021 г., № РД-18-183/24.08.2022 г. и № РД-18-81/27.04.2023 г. е определена специализирана постоянно действаща комисия, която да разглежда заявления по чл. 10 ал. 1 от Наредбата за одобряване, ползване и заплащане на услугите по чл. 4 от Наредбата от лица над 18 - годишна възраст.

- разписани са № РД-16-34/08.07.2019 г. изменени с № РД-16-2/14.01.2022 г. „Условия и ред за предоставяне, отчитане, контрол и заплащане на медицинските услуги по чл.7 от Наредба №2/2019 г.“ за лицата до 18-годишна възраст;

- разписани са № РД-16-31/15.06.2021 г. „Условия и ред за предоставяне, отчитане, контрол и заплащане на медицинските услуги по чл.5, ал.3 от Наредба №2/2019 г.“ за лицата над 18-годишна възраст;

- със заповед на управителя на НЗОК № № РД-18-163/26.07.2019 г., изменена и допълнена със заповеди № РД-18-164/06.10.2020 г., № РД-18-44/17.03.2021 г., № РД-18-4/14.01.2022 г. и № РД-18-5/14.01.2022 г. е определена постоянно действаща комисия, която да осъществява своята дейност в съответствие с утвърдените от управителя на НЗОК „Условия и ред за предоставяне, отчитане, контрол и заплащане на медицинските услуги по чл.7 от Наредба №2/2019 г.“

- със заповед на управителя на НЗОК № РД-18-79/15.06.2021 г. е определена постоянно действаща комисия, която да осъществява своята дейност в съответствие с утвърдените от управителя на НЗОК „Условия и ред за предоставяне, отчитане, контрол и заплащане на медицинските услуги по чл.5, ал.3 от Наредба №2/2019 г.“

- разписани са указания № РД-16-49/07.07.2023 г. „Условия и ред за предоставяне, отчитане, контрол и заплащане на медицинските услуги по чл.4 и чл.7, ал.1, т.1 и т.6, чл.8, ал.3 и ал.5 от Наредба №2/2019 г.“

*Във връзка със счетоводната отчетност на преминалите дейности от МЗ към НЗОК, регламентирани с Наредба № 2 от 27 март 2019 г., бяха отправени запитвания до МФ с писма изх.04-06-45/21.06.2019 г. и №04-06-85/23.12.2019 г., С писма квх.№ 04-06-45/02.07.2019 г. и квх.№04-06-85/27.12.2019 г. МФ е предоставило отговори на поставените въпроси.*



#### 10. Заплащане на медицинските изделия, прилагани в условията на болничната медицинска помощ

От 1 юни 2019 година бе променен начина на заплащане на медицинските изделия, прилагани в условията на болничната медицинска помощ, съгласно Наредба №10/2009 г. за условията, реда, механизма и критериите за заплащане от Националната здравноосигурителна каса на лекарствени продукти, медицински изделия и на диетични храни за специални медицински цели, договаряне на отстъпки и прилагане на механизми, гарантиращи предвидимост и устойчивост на бюджета на НЗОК (Обн. ДВ. бр.24 от 31 Март 2009г., изм. ДВ. бр.34 от 8 Май 2009г., изм. ДВ. бр.38 от 22 Май 2009г., изм. ДВ. бр.40 от 29 Май 2009г., изм. ДВ. бр.9 от 2 Февруари 2010г., изм. ДВ. бр.67 от 30 Август 2011г., изм. и доп. ДВ. бр.49 от 29 Юни 2012г., изм. и доп. ДВ. бр.48 от 10 Юни 2014г., изм. и доп. ДВ. бр.30 от 24 Април 2015г., изм. и доп. ДВ. бр.62 от 14 Август 2015г., изм. и доп. ДВ. бр.44 от 10 Юни 2016г., изм. и доп. ДВ. бр.89 от 7 Ноември 2017г., изм. и доп. ДВ. бр.95 от 16 Ноември 2018г., изм. и доп. ДВ. бр.17 от 26 Февруари 2019г., изм. и доп. ДВ. бр.47 от 14 Юни 2019г., изм. и доп. ДВ. бр.19 от 6 Март 2020г., изм. ДВ. бр.104 от 8 Декември 2020г., доп. ДВ. бр.106 от 15 Декември 2020г., изм. и доп. ДВ. бр.73 от 3 Септември 2021г., изм. ДВ. бр.109 от 21 Декември 2021г., изм. и доп. ДВ. бр.26 от 1 Април 2022г., изм. и доп. ДВ. бр.49 от 30 Юни 2022г., изм. ДВ. бр.100 от 1 Декември 2023г.).

Съгласно чл.12, ал.2 от Наредба №10/2009 г., медицинските изделия, прилагани в условията на болничната медицинска помощ, се заплащат от НЗОК извън цените на съответните клинични пътеки, в изпълнение на договорите за оказване на болнична медицинска помощ, сключени между изпълнителите на медицинска помощ и директора на съответната районна здравноосигурителна каса (РЗОК), с изключение на медицинските изделия, които НЗОК заплаща на производители или търговци на едро с медицинските изделия или техни упълномощени представители, сключили договори с НЗОК за доставка на медицинските изделия по реда на наредбата по чл. 11, ал. 1.

В тази връзка през 2022 г., **съответно и през 2023 г.** бяха сключени договори с производители или търговците на едро с медицинските изделия или техни упълномощени представители, в които е определен договорения обем/брой на доставката на медицинските изделия и цената на изпълнителя до които НЗОК заплаща.

#### 11. Заплащане на помощни средства, приспособления, съоръжения и медицински изделия или за техния ремонт предоставени на хората с увреждания

От 01.07.2022 година заплащането на помощните средства, приспособления, съоръжения и медицински изделия или за техния ремонт на хората с увреждания се извършва от РЗОК. Счетоводното отчитане се извършва съгласно Указание № РД-16-46/5.8.2022 г. за Счетоводно отразяване на начислена и косова основа на плащания от трансфери от МЗ за предоставяне на ПСПСМИ.

#### 12. Други обстоятелства

**12.1.** Съгласно § 1 от ПЗР на ЗБНЗОК за 2020 г. при наличие на неусвоени средства за здравноосигурителни плащания по ред 1.1.3.7 от ЗБНЗОК, до 75 милиона лева от тях могат да се използват за заплащане на отчетени от изпълнителите на болнична медицинска помощ неизплатени дейности в болничната медицинска помощ за 2015 г. и 2016 г. За тези плащания може да се използва сметка за чужди средства на НЗОК до размера на неусвоените средства за здравноосигурителни плащания по бюджета на НЗОК, преведени по тази сметка до 31 декември 2020 г. Преведените суми се отразяват в изпълнението на съответните разходни показатели по бюджета на НЗОК за 2020 г., като за съхраняването, разплащането и отчитането на тези средства се прилагат съответните изисквания на Закона за публичните финанси за сметките за чужди средства.

НЗОК като първостепенен разпоредител с бюджетни кредити има открита сметка за чужди средства в Българска народна банка (БНБ), по която получава, съхранява и разпределя чужди средства,





представляващи парични гаранции за добро изпълнение по сключени договори с доставчици и други подобни средства; временно съхранявани за сметка на други лица.

В тази връзка през 2020 г. бе изготвено писмо изх.№ 04-06-76/05.10.2020 г. относно откритата сметка за чужди средства на НЗОК в БНБ, може ли да бъде използвана за плащанията по § 1 от ПЗР на ЗБНЗОК и какви счетоводни записвания на начислена и касова основа следва да вземе НЗОК при превеждане и разплащане на сумите по § 1 от ПЗР на ЗБНЗОК. С писмо квх.№ 04-06-71/08.10.2020 г. МФ е предоставило отговори на поставените въпроси.

*Към 31.12.2023 г. от тези средства са разплатени както следва:*

*○ През 2020 г. в размер на 52 734 854,73 лв.*

*○ През 2021 г. в размер на 4 502 710,47 лв.*

*Остатъка към 31.12.2023 г. е в размер на 19 629 538,59 лв.*

*С писмо изх. № 04-06-77/08.10.2021 г. НЗОК е отпратила запитване за указание относно ползването на неусвоените средства по сметката за чужди средства. С писмо квх. № 04-06-77/20.10.2021г. МФ е предоставило становище, съгласно което неусвоените средства по сметката за чужди средства подлежат на възстановяване по бюджетната сметка на НЗОК и следва да се отчетат като възстановени разходи.*

**Към 31.12.2023 г. тези неусвоени средства не са прехвърлени по бюджетната сметка на НЗОК.**

**12.2.** Във връзка с указание ДДС № 03/15.05.2020 г. на МФ относно промени в обслужването от Българска народна банка на разплащания в чуждестранна валута НЗОК откри през 2020 година сметка в Евро в „Уникредит Булбанк“ АД за извършване на разплащания в чуждестранна валута, различна от евро и щатски долар. Сметката се използва за плащания във връзка с изпълнение на регламентите за координация на системите за социална сигурност в Европейския съюз и лечение на лица до/над 18 годишна възраст в чужбина.

**Към 31.12.2023 г. годишният оборот по сметката е в размер на 12 028 354,50 лв.**

## II. ЕЛЕМЕНТИ НА ГОДИШНИЯ ФИНАНСОВ ОТЧЕТ 2023 ГОДИНА

Годишният финансов отчет (ГФО) на НЗОК отразява имущественото и финансово състояние на институцията към 31.12.2023 година.

Формата, структурата и съдържанието на годишния финансов отчет се определят от министъра на финансите.

В изпълнение на чл.63 от Зсч и чл.166 от ЗПФ, годишния финансов отчет на НЗОК е изготвен съобразно критериите и изискванията на НСС (ДДС № 20/14.12.2004г), указанията на МФ и СБО и съдържа елементите, утвърдени със Заповед № ЗМФ-1338/22.12.2015 г. на МФ.

### I. Баланс на Националната здравноосигурителна каса за 2023 г.

Балансът на НЗОК е съставен в двустранна форма и се състои от балансова и задбалансова част. Той е съставен на основание информацията от салдата по счетоводни сметки към 31.12.2023 година в лева и хиляди лева, изпълнявайки указанията на ДДС № 08/21.12.2023 година за отчетни групи „Бюджет“ „Други сметки и дейности“ („ДСД“) и „Сметки за средства от Европейския съюз“ („СЕС“).

**В отчетна група „Други сметки и дейности“** НЗОК е отчетла както следва:

- дълготрайни материални активи, попадащи в обхвата на т. 16.3 от ДДС № 20/2004 г. на Министерство на финансите, съгласно ДДС № 14/30.12.2013 г.;
- начислената амортизация на тези активи;
- извършената обезценка/преоценка на тези активи;



- постъпили чужди средства по банковата сметка на НЗОК в БНБ, представляващи гаранции за участие в процедури по Закона за обществените поръчки и гаранции за добро изпълнение по договори;
- прехвърлени средства и извършени плащания, съгласно § 1 от ПЗР на ЗБНЗОК за 2020 г. за заплащане на отчетени от изпълнителите на болнична медицинска помощ неизплатени дейности в болничната медицинска помощ за 2015 г. и 2016 г.

***В отчетна група „Сметки за средства от Европейския съюз” НЗОК е отчетла, както следва:***

Разходи по проект № BG05SFOP001-1.024-0001 „Изграждане на национално решение за електронен обмен на социалноосигурителна информация ESSI“

Проекта се финансира изцяло по Оперативна програмата „Добро управление“ чрез директно предоставяне на безвъзмездна финансова помощ.

Общият размер на допустимите разходи за НЗОК, като партньор по проекта възлиза на 19 950 лв.

*В частта на разходите са отразени:*

- разходи за възнаграждения на персонала, участващ в проекта в размер на 4 285,49 лева;
- разходи за осигурителни вноски за сметка на работодателя в размер на 500,95 лева;

*В частта на трансферите са отразени:*

- касови трансфери от/за бюджети на бюджетни организации от подсектор „Централно управление“ в размер на 3 086,36 лева;
- касови трансфери от/за сметки за средства от Европейския съюз на бюджетни организации от подсектор „Централно управление“ в размер на 14 552,15 лева;
- трансфери за поети осигурителни вноски и данъци.

Счетоводните записвания са съгласно указание № РД-16-68/08.12.2022 г. за счетоводно отразяване на начислена и касова основа на средствата по проект BG05SFOP001-1.024.0001 „Изграждане на национално решение за електронен обмен на социалноосигурителна информация ESSI“ на управителя на НЗОК. Същото е изготвено при спазване на указания ДДС № 01/2003г., ДДС № 06/04.04.2008 г., ДДС № 14/30.12.2013 г., ДДС № 08/16.09.2014 г., ДДС № 01/26.01.2015 г. и Указание № 91-00-21/24.01.2020 г. на МФ.

***Съставеният баланс на НЗОК представлява база, както за финансово – счетоводен анализ, така и за анализ на управленческата дейност на НЗОК през изминалата отчетна година.***

### ***1.1. Инвентаризация***

На основание чл.28, ал.1 от Закона за счетоводство, Раздел VII от Счетоводната политика на Национална здравноосигурителна каса (НЗОК) и Вътрешни правила за подготовка, провеждане, документиране и утвърждаване на инвентаризацията на активите и пасивите на НЗОК № РД-16-60/02.09.2019 г. се извърши годишна инвентаризация на активите и пасивите в Централно управление на НЗОК (ЦУ на НЗОК) и районните здравноосигурителни каси (РЗОК), както следва:

#### **1. Нефинансови активи**

- Дълготрайни материални активи
- Дълготрайни нематериални активи
- Краткотрайни материални активи
- Разходи за бъдещи периоди

#### **2. Финансови активи**

- Други вземания
- Парични средства

#### **3. Пасиви и приходи за бъдещи периоди**



- Дългосрочни задължения
- Краткосрочни задължения
- Провизии и приходи за бъдещи периоди

#### 4. Задбалансови активи и пасиви

*С цел вярно и честно представяне на имущественото състояние на НЗОК и правилното стопанисване на активите срока на извършване на инвентаризация на дълготрайните материални и нематериални активи в системата на НЗОК е определен на най-малко веднъж в годината.*

Годишната инвентаризация в системата на НЗОК започна на 01.09.2023 г.

Провеждането на годишната инвентаризация в ЦУ на НЗОК и РЗОК се извърши при спазване изискванията на ЗСч, Счетоводната политика на НЗОК, Сметкоплана на бюджетните организации, ДДС №20/2004, ДДС №14/30.12.2013 г. на МФ, Вътрешни правила за подготовка, провеждане, документирание и утвърждаване на инвентаризацията на активите и пасивите на НЗОК № РД-16-60/02.09.2019 г.

За провеждането на инвентаризацията е издадена Заповед №РД-09-700/21.08.2023 г. на Управителя на НЗОК.

Във връзка с организацията по провеждане на годишната инвентаризация със заповед РД-18-148/31.08.2023 г. на Управителя на НЗОК е определена централна инвентаризационна.

#### Годишната инвентаризация за 2023 г. протече през следните етапи:

##### 1. Етап първи - обхваща времето за подготовка на инвентаризацията:

- Сформиране на оперативни инвентаризационни комисии;
- Издаване на заповеди;
- Осчетоводяване на всички първични счетоводни документи към датата на започване на инвентаризацията;
- Извършване на равенство и връзка между салдата по аналитични счетоводни сметки със салдата по синтетични счетоводни сметки;
- Анализ на салдата по счетоводни сметки, отчитащи вземания и задължения към трети лица;
- Изготвяне на ведомости за салдата на материалните активи по складове и МОЛ;
- Подготовка на складовете за инвентаризация, чрез подреждане на наличните активи по видове.

##### 2. Етап втори – обхваща времето за установяване чрез фактическа проверка на наличностите:

- Пристъпване към фактическа проверка на наличностите на дълготрайни, краткотрайни активи, задбалансови активи и парични средства, по складове и работни места в присъствието на М.О.Л., отговарящо за съответния отчетен обект, или негов представител, упълномощен с нотариално заверено пълномощно;
- Преди започване на инвентаризацията и извършване на фактическата проверка на наличностите, попълване и подписване от М.О.Л. на “Въпросен лист” по утвърден образец;
- Попълване на данните в инвентаризационни описи и сравнителни ведомости като вписването на активите става от съществителните им имена и по азбучен ред;
- За всяка група активи се съставят отделни инвентаризационни описи и сравнителни ведомости;
- За активи на отговорно пазене, на склад в друго предприятие или предоставени за временно безвъзмездно ползване на други организации се съставят отделни инвентаризационни описи и сравнителни ведомости;
- Активи получени по време на инвентаризацията, както и изписани по време на инвентаризацията активи се приемат от М.О.Л. в присъствието на съответната оперативна комисия и се описват в отделни описи. Към описите се прилага съответната налична документация във връзка с получаването или отпускането на активите;



- Съставените инвентаризационни описи и сравнителни ведомости се подписват на всяка страница от всички членове на комисията и М.О.Л., отговарящо за съответните активи;

- При инвентаризация на паричните средства в брой се състави Акт за касова наличност;

- При установяване по време на извършване на инвентаризацията на активи, негодни за употреба, които не могат да се възстановят чрез ремонт, инвентаризационните комисии изготвят предложения за брак като се съставят протоколи за брак на дълготрайни, краткотрайни и задбалансови активи. Посочват се причините и виновните лица в случай, че има такива. Протоколите с предложенията се представят за утвърждаване от директора на РЗОК, а за ЦУ на НЗОК от управителя на НЗОК;

- При установяване по време на извършване на инвентаризацията на техника, негодна за употреба, протоколите за брак се издават на основание констативен протокол за годността на техниката, издаден от сервиз или специализирана фирма;

- При установяване по време на инвентаризация на липси и излишъци, се изискват писмени обяснения от съответните длъжностни лица, въз основа на които да се определят причините и характера на установените липси и излишъци. След проверката за тяхната основателност, се съставят протоколи за констатирани липси и излишъци;

- Инвентаризацията на вземанията и задълженията към 31.12.2023 г. се осъществи, в случаите, когато това е възможно, чрез писмени потвърждения от съответните дебитори и кредитори;

- На основата на потвържденията от дебитори и кредитори се съставя протокол за вземания и задължения по счетоводни сметки;

- При инвентаризация на просрочените вземания и задължения се изготвя Опис на просрочените вземания и задължения.

### 3. Етап трети – обхваща времето по изготвяне на рекапитулации:

- Анализират се представените инвентаризационни описи и сравнителни ведомости за всяка група активи по отделно;

- Изготвяне на рекапитулации по счетоводни сметки за всяка група активи по отделно;

- Изготвяне на обяснителни записки;

- Предоставяне на резултатите от извършената инвентаризация - инвентаризационни описи, сравнителни ведомости, рекапитулации по счетоводни сметки, протоколи за липси и излишъци и протоколи за брак и описи на просрочени вземания и задължения на Председателя на централната инвентаризационна комисия.

**В изготвените от оперативните инвентаризационни комисии в системата на НЗОК инвентаризационни описи, сравнителни ведомости, рекапитулации по счетоводни сметки, протоколи за липси и излишъци и протоколи за брак, дълготрайните материални и нематериални активи са отразени по отчетна стойност преди извършена през 2023 година обезценка/преоценка на активите.**

*Анализирайки данните от проведената годишна инвентаризация на НЗОК за 2023 г., централната инвентаризационна комисия установи:*

1. За нейното провеждане е създадена много добра организация в ЦУ НЗОК и РЗОК.

2. Спазени са изискванията на Вътрешни правила за подготовка, провеждане, документиране и утвърждаване на инвентаризацията на активите и пасивите на НЗОК № РД-16-60/02.09.2019 г. и Заповед №РД-09-700/21.08.2023 г. на Управителя на НЗОК като:

- издадени са заповеди за оперативни инвентаризационни комисии в ЦУ на НЗОК и РЗОК за 2023 година;

- определени са съставите на инвентаризационните комисии и техните задачи със съответните заповеди;



- извършено е равенство и връзка между салдата по аналитични сметки със салдата по синтетични сметки;
- преди проверка на фактическата наличност на активите М.О.Л. в ЦУ на НЗОК и РЗОК са попълнили и подписали „Въпросен лист“;
- при извършването на фактическите проверки на активите в складовете и по работните места са съставени инвентаризационни описи и сравнителни ведомости;
- върху всеки отделен инвентаризационен опис и сравнителна ведомост М.О.Л., отговарящи за съответния отчетен обект са подписали декларация, че упоменатите активи са проверени в натура от комисията в негово присъствие, поради което няма възражения;
- съставените инвентаризационни описи и сравнителни ведомости и рекапитулации са подписани на всяка страница от членовете на комисията и М.О.Л., отговарящи за съответния отчетен обект;
- за получените и изписани по време на инвентаризацията активи са изготвени отделни инвентаризационни описи;
- за активите, негодни за употреба и които не могат да се възстановят чрез ремонт, са изготвени протоколи за бракуване, като са посочени причините и виновните длъжностни лица, ако има такива;
- за техниката, протоколите за брак са издадени на основание констативен протокол за годността на актива, издаден от сервиз или специализирана фирма;
- за негодните автомобилни гуми са изготвени протоколи за бракуване на автомобилни гуми, с изброяване на причините, поради които се бракуват и виновните длъжностни лица, ако има такива;
- за установените липси и излишъци са изискани писмени обяснения от длъжностните лица, като са изготвени протоколи за установени липси и излишъци;
- за резултатите от извършената годишна инвентаризация на активите и пасивите са съставени рекапитулации по счетоводни сметки, протоколи за констатирани липси и излишъци и протоколи за брак;
- при извършване на инвентаризацията на вземанията и задълженията, в случаите когато това е възможно са уведомени съответните дебитори/кредитори чрез писмени потвърждения;
- съставени са протоколи за вземания и задължения;
- съставени са протоколи за просрочени вземания и задължения.

*Годишна инвентаризация в системата на НЗОК приключи със заповед № РД-09-182/12.02.2024 г. на Управителя на НЗОК за утвърждаване на извършената инвентаризация на активите и пасивите в ЦУ на НЗОК и РЗОК.*

*Издадени са заповеди от Управителя на НЗОК за осчетоводяване от ЦУ на НЗОК и РЗОК на констатирани липси и излишъци и предложенията за брак активи, като счетоводните операции за резултатите от инвентаризацията се вземат към 31.12.2023 г. Активите ще се ликвидират от определени за целта комисии в НЗОК-ЦУ и РЗОК по ред и начин, определен от директорите на РЗОК и за ЦУ на НЗОК от Управителя на НЗОК.*

## **Актив на баланса**

### **А. Нефинансови активи**

#### 1. Амортизация на нефинансовите дълготрайни активи

Съгласно чл. 65 от ЗСч амортизации в бюджетните предприятия се начисляват въз основа на акт на Министерски съвет. През 2016 година, на основание чл.164, ал.1 и 3 от Закона за публичните финанси и чл.67 от ПМС №380/2015 г., МФ с указание ДДС №05/30.09.16 г. регламентира начисляването на амортизации на нефинансовите дълготрайни активи в отчетността на бюджетните организации. Съгласно

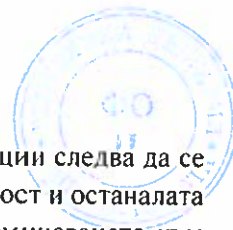

т.57 от указание ДДС №05/30.06.16 г. на МФ преминаването към начисляване на амортизации следва да се извърши до края на срока за изготвяне и представяне на файла с годишната оборотна ведомост и останалата отчетна информация за 2017 година. Съгласно т.62 от указание ДДС №05/30.06.16 г. преминаването към начисляване на амортизации може да се извърши и през 2016 г.

НЗОК преминава към начисляване на амортизации през 2017 година като за целта са изготвени Вътрешни правила за начисляване на амортизации на нефинансови дълготрайни активи на НЗОК № РД-16-40/14.12.2017 г. Съгласно раздел А, т.1 от Счетоводната политика на НЗОК същите са неразделна част от нея и имат за цел да регламентират реда и начина на начисляване на амортизации на нефинансовите дълготрайни активи в системата на НЗОК.

***Предвид естеството на дейността на НЗОК и т.44 от ДДС №05/30.09.2016 г. за всички амортизируеми активи в системата на НЗОК е приет линейният метод за амортизиране.***

***НЗОК определя остатъчна стойност в размер на 100 лв. за незначителна, като същата не се взема в предвид при определяне на амортизационната стойност.***

Съгласно указание ДДС №05/30.09.2016 г. на МФ и Вътрешните правила за начисляване на амортизация № РД-16-40/14.12.2017 г., НЗОК следва да:

- начислява периодично амортизация на новопридобитите дълготрайни активи;
- извършва преглед веднъж годишно на срока на годност на дълготрайните активи.

*Определяне на срокът на годност и остатъчната стойност на новопридобитите/нововъведени в експлоатация активи и извършване на преглед на срока на годност на нефинансовите активи на НЗОК НЗОК се извършва от лицензирани оценители. Такъв преглед е направен и за 2023 година.*

*След предоставяне на информацията от оценителите бе изготвен и утвърден от управителя на НЗОК индивидуален амортизационен план за активите на НЗОК, съгласно Вътрешни правила за начисляване на амортизации на нефинансови дълготрайни активи на НЗОК № РД-16-40/14.12.2017 г. В същият активите са групирани по групи еднородни по вид и еднакви по стойност амортизируеми активи, със сходно физическо състояние, придобити или въведени в употреба в рамките*

*Индивидуалния амортизационен план, съдържа информация за:*

- метод на амортизация;
- описание на актива;
- дата на придобиване;
- дата на въвеждане в експлоатация;
- дата на извеждане от употреба;
- година на промяна на метода за амортизация или на полезния срок на годност;
- полезен срок на годност;
- остатъчен полезен срок на годност на актива към дата на промяна
- отчетна стойност;
- остатъчна стойност;
- натрупана амортизация към 01.01.2023 / дата на промяна на амортизационния план
- амортизационна стойност;
- годишна амортизационна норма;
- годишна амортизационна квота.
- амортизация за годината
- натрупана амортизация към 31.12.2023 г.

*Въз основа на изготвения индивидуален амортизационен план за активите на НЗОК, ЦУ на НЗОК и РЗОК съставиха обобщени амортизационни планове за всички амортизируеми дълготрайни материални и нематериални активи, със следното съдържание:*

- метод на амортизация;
- номер по ред на актива;



- наименование на актива;
- дата на придобиване;
- дата на въвеждане в експлоатация;
- дата на извеждане от употреба;
- дата на промяна на амортизационния план
- инвентарен номер на актива;
- сериен номер на актива;
- отчетна стойност на актива;
- полезен срок на годност;
- остатъчен полезен срок на годност на актива към дата на промяна на амортизационния план
- остатъчна стойност;
- амортизационна стойност;
- годишна амортизационна норма;
- годишна амортизационна квота;
- натрупана амортизация до 01.01;
- балансова стойност към 01.01;
- месечна амортизационна квота;
- общо амортизация за годината;
- общо натрупана амортизация до 31.12;
- балансова стойност към 31.12;

*За стартиране (подновяване) и прекратяване на начисляването на амортизацията НЗОК е възприела следния подход:*

- начисляването на амортизацията **започва** от месеца, следващ месеца, в който амортизируемият актив е придобит или въведен в употреба (за идентифицираните като трайно неупотребявани активи подновяването на начисляването на амортизацията започва от месеца, следващ месеца когато отново започват да се ползват в дейността на НЗОК като амортизируем актив);

- начисляването на амортизацията се **преустановява** от месеца, следващ месеца, в който амортизируемият актив е изведен от употреба, независимо от причините за това. За активите - от съответния месец, определен от НЗОК с обосновката при идентифициране на актива като трайно неизползван;

- за всички амортизируеми активи, придобити/въведени в употреба през месец декември на финансовата година амортизация се начислява, считано от месец януари на следващата година.

**Съгласно Вътрешни правила за начисляване на амортизации на нефинансови дълготрайни активи на НЗОК № РД-16-40/14.12.2017 г. към 31.12.2023 година в системата на НЗОК е начислена амортизация на всички нефинансови дълготрайни активи, отчетани по групи 20, 21 и 22 от СБО в стопански области „Бюджет“ и „Други сметки и дейности“, които отговарят на дадените определения за амортизируем актив, съгласно т.9 от ДДС №05/30.09.2016 г. на МФ.**

*Не са амортизирани следните активи.*

*а) прилежащи към сгради и съоръжения земи, отчетени по подгрупа 201 от СБО;*

*б) активи в процес на придобиване, отчетени по сметки 2071 и 2107 в стопански области „Бюджет“ и „ДСД“;*

*в) активите, чиято балансова стойност е в рамките на очакваната остатъчна стойност, доколкото не са налице основания за увеличаване чрез преценка на балансовата стойност на актива*



Нефинансовите дълготрайни активи, които са бракувани или констатирани като липси през 2023 година са отписани по **балансова стойност (отчетната стойност, намалена с акумулираната амортизация)**, като са съставени следните счетоводни записвания:

Д-т с/ки гр. 24 – акумулирана амортизация (АА)

Д-т с/ки 613, 614, , 6992, – балансова стойност (ОС-АА)

К-т с/ки гр. 20, 21 и 22 – отчетна стойност (ОС)

За начисляване на амортизацията в счетоводния софтуер са заложен остатъчната стойност и срокът на годност на всеки дълготраен актив. На базата на тази информация е разработен модел за автоматично отразяване на амортизацията в счетоводния софтуер.

**Разходите за амортизации към 31.12.2023 година на всички нефинансови дълготрайни активи, придобити и въведени в експлоатация са отразени по реда на Вътрешни правила за начисляване на амортизации на нефинансови дълготрайни активи на НЗОК № Р/Д-16-40/14.12.2017 г.**

При начисляване на амортизацията се спазват и указанията дадени от дирекция „Държавно съкровище“ към МФ във връзка с отправки от НЗОК запитвания, съгласно писмо их.№ 04-06-9/06.02.2019 г. и писмо вх.№04-06-36/04.06.2020 г. към МФ

С писмо вх.№ 04-06-9/11.02.2019 г. дирекция „Държавно съкровище“ към МФ е представила становище, съгласно което доколкото след преценка/обезценка бюджетната организация продължава да използва линеен метод за амортизация на съответния актив, това означава той да се прилага за остатъчния срок на амортизиране на актива спрямо вече актуализираната балансова стойност, което при равни други условия (запазване на срока на амортизиране и остатъчната стойност на актива) ще доведе до амортизационна норма/квота (еднаква за всяка от годините на остатъчния срок на амортизиране), чийто размер ще се различава от прилаганата норма/квота преди преценката/обезценката.

С писмо вх.№04-06-36/04.06.2020 г. дирекция „Държавно съкровище“ към МФ е предоставила становище, съгласно което бюджетните организации извършват преглед за обезценка/преценка на амортизираните (до остатъчна стойност) активи по общия ред (т.16.23 от ДДС /2004 г и т.86 от ДДС 7/2017 г. Напълно амортизираните активи (до остатъчна стойност) не подлежат на амортизация с изключение на случаите, когато балансовата им стойност е увеличена чрез преценка или е ревизирана в посока намаление оценката на бюджетната организация за остатъчната стойност на актива.

**Съгласно дадените указания от МФ НЗОК изготви амортизационните си планове за 2023 година.**

**По баланса на НЗОК към 31.12.2023 година са начислени амортизации както следва:**

По сметка 2413 „Амортизация на сгради“ в размер на 4 345 681,93 лева;

По сметка 2414 „Амортизация на машини, съоръжения, оборудване“ в размер на 3 948 211,27 лева;

По сметка 2415 „Амортизация на транспортни средства“ в размер на 368 461,72 лева;

По сметка 2416 „Амортизация на стопански инвентар“ в размер на 4 205,55 лева;

По сметка 2417 „Амортизация на инфраструктурни обекти“ в размер на 59 105,88 лева;

По сметка 2419 „Амортизация на други дълготрайни материални активи“ в размер на 0,00 лева;

По сметка 2420 „Амортизация на нематериални дълготрайни активи „ в размер на 7 908 908,41 лева.

**Общия размер на начислените амортизации към 31.12.2023 година по баланса на НЗОК е в размер на 16 634 574,76 лева.**

**Отчетната стойност на напълно амортизираните дълготрайни активи към 31.12.2023 г. е в размер на 3 197 353,10 лева, както следва:**

- за материалните дълготрайни активи е в размер на 1 460 729,58 лв.

- за нематериалните дълготрайни активи е в размер на 1 736 623,52 лв.





## 2. Преглед за преоценка/обезценка на нефинансовите дълготрайни активи

Съгласно изискванията на т.36.1 от указание ДДС №20/2004 година и Счетоводната политика на НЗОК преглед за преоценка/обезценка на нефинансовите дълготрайни активи се извършва веднъж на три години.

Последен преглед за преоценка и обезценка на дълготрайните си активи НЗОК извърши през 2020 година.

При оценка на активите от подгрупи 201 "Прилежащи към сгради и съоръжения земи" и 203 „Сгради“ НЗОК прилага т.нар. допустим алтернативен подход, съгласно т.16.23 от ДДС № 20/2004 г. на Министерство на финансите. При този подход се прави преоценка достатъчно редовно, така че балансовата стойност на дълготрайните материални активи да не се различава съществено от справедливата им стойност към датата на финансовия отчет. Съгласно Счетоводната политика на НЗОК, преоценката на сградите и прилежащите им земи се прави веднъж на три години, с оглед на това, че пазарните им цени не търпят чести, съществени промени.

През 2023 година лицензиран оценител, съгласно договор № РД-14-20/07.04.2023 г. извърши определяне на справедлива стойност към 31.12.2023 г. на дълготрайните материални и нематериални активи на НЗОК: сградите и прилежащите им земи, машини и съоръжения, транспортни средства, стопански инвентар, нематериални дълготрайни активи и инфраструктурни обекти, собственост на НЗОК.

На база изготвените експертни оценки балансовите стойности на дълготрайните материални и нематериални активи на НЗОК към 31.12.2023 г. (отчетни стойности – начислената амортизация за 2023г.) бяха сравнени с определената им справедлива стойност. Констатираните увеличения/намаления на балансовата стойност се отразиха по сметките от групи 20, 21 и 22, както следва:

Дебит с-ка	Кредит с-ка	
7801	2041: КОМПЮТРИ И ХАРДУЕРНО ОБОРУДВАНЕ	25 252.30
	2049: ДРУГИ МАШИНИ,СЪОРЪЖЕНИЯ,ОБОРУДВАНЕ	10 839.79
	2051: ЛЕКИ АВТОМОБОЛИ	10 138.51
	2101: ПРОГРАМНИ ПРОДУКТИ И ЛИЦЕНЗИ ЗА ПРОГ.ПР.	27 044.16
<b>Общо</b>		<b>73 274.76</b>

Дебит с-ка	Кредит с-ка	
2010: ПРИЛЕЖАЩИ КЪМ СГРАДИ И СЪОРЪЖЕНИЯ ЗЕМИ	7801	13 078.00
2031: АДМИНИСТРАТИВНИ СГРАДИ		1 023 992.46
2032: ЖИЛИЩНИ СГРАДИ,ОБЩЕЖИТИЯ И АПАРТАМЕНТИ		1 564.82
2039: ДРУГИ СГРАДИ		29 780.52
2041: КОМПЮТРИ И ХАРДУЕРНО ОБОРУДВАНЕ		224 410.00
2049: ДРУГИ МАШИНИ,СЪОРЪЖЕНИЯ,ОБОРУДВАНЕ		202 690.38
2051: ЛЕКИ АВТОМОБОЛИ		87 968.53
2060: СТОПАНСКИ ИНВЕНТАР		1 067.84
2101: ПРОГРАМНИ ПРОДУКТИ И ЛИЦЕНЗИ ЗА ПРОГ.ПР.		2 603 138.43
2202: ИНФРАСТРУКТУРНИ ОБЕКТИ		1 946.35
<b>Общо</b>		<b>4 189 637.33</b>

Към 31.12.2023 година по баланса на НЗОК дълготрайните материални и нематериални активи са отразени по справедливата им стойност.



### 3. Дълготрайни материални активи

Съгласно Счетоводната политика на НЗОК дълготрайните материални активи на НЗОК са оценени при тяхното придобиване по тяхната историческа цена.

Придобитите ДМА са отчетени като такива, при спазване на критериите и изискванията на Счетоводната политика на НЗОК, указание ДДС №14/30.12.2013 година на МФ за въвеждане от 2014 година на СБО, указание ДДС №20/2004 година на МФ и СС 16 „Дълготрайни материални активи“.

Като дълготрайни материални активи се отчитат тези, които отговарят едновременно на условията, описани по-долу:

- имат стойностно - веществена форма;
- да са предназначени за стопанската дейност, за даване под наем, за административни или за други специални цели;
- очаква се да бъдат използвани повече от един отчетен период;
- имат стойност по-висока от възприетия праг на същественост.

Един актив се признава и се отчита като ДМА, когато са изпълнени следните условия: първо - отговаря на определението за ДМА, второ - стойността на актива може надеждно да се изчисли, трето - предприятието очаква да получи икономически изгоди, свързани с актива.

**Стойностния праг на същественост на активите на НЗОК, съгласно заповед на Управителя на НЗОК № РД-09-328/12.04.2013 г. е както следва:**

- придобитите материални активи в системата на НЗОК със стойностен праг на същественост под 1 000,00 лева, се отчитат като краткотрайни активи (материални запаси) в момента на тяхното придобиване;

- компютърните конфигурации и други подобни взаимосвързани активи, чиято стойност надвишава 500,00 лв. се завеждат като дълготрайни материални активи, независимо, че индивидуалната стойност на съществените елементи (напр. компютър и монитор) може да е под 500,00 лева. С разходите за последваща подмяна на стойностно несъществените елементи (клавиатура и мишка), не се променя стойността на вече признатите активи. Същите се отчитат като текущи разходи.

Съгласно т.16.16.7 от ДДС №20/2004 г. при прилагането на праговете за същественост не следва да се взема предвид ефектът върху отчетната стойност на актива от признаването или непризнаването на данъчен кредит по ДДС и други данъци, т.е. за целите на праговете на същественост в стойността на актива не се включват ДДС и другите данъци. НЗОК не е регистрирана по Закона за данък добавена стойност и за институцията не е налице ефектът от признаване/непризнаване на данъчен кредит по ДДС.

Всички активи в системата на НЗОК се завеждат по цена на придобиване (с включен ДДС, ако има такъв).

В тази връзка приетите прагове на същественост за НЗОК са без ДДС или с ДДС, ако има такъв.

При бъдещо регистриране на НЗОК по ЗДДС ще се извърши прецизиране на прага на същественост съобразно т.16.16. от ДДС №20/2004 г.

При отчитане на последващи разходи, направени за дълготрайни материални активи, НЗОК е приела, че стойността на актива не се променя при текуща подмяна на негови компоненти, които не са отчетени като разграничим актив, съгласно т.16.15 от ДДС № 20/2004 г. и т.3.2 от СС 16“Дълготрайни материални активи“. Стойността на актива се променя, когато подмяната на компонентите – неразграничими активи, е част от съществена реконструкция, модернизация или основен ремонт на този актив;

При подмяна на разграничима част от дълготраен материален актив, отчетена като самостоятелен актив, подменената част се отписва, а направеният разход за подмяната или подновяването на частта се отчита като придобиване на отделен актив. В случай, че подмяната се извършва чрез налични резервни части, отчитани като материални запаси, те се прекласифицират като ДМА с отчетната си стойност.



Съгласно Счетоводната политика на НЗОК дълготрайните материални активи, които се състоят от разграничими съставни части, отговарящи поотделно на критериите за дълготраен материален актив, могат да бъдат разделени на своите съставни части и всяка част да се третира като самостоятелен актив, когато съставните активи имат различни полезни срокове на годност или по различен начин осигуряват икономическа изгода за предприятието.

При трайни и съществени промени в стойността на балансово признати активи, водещи до нарушаване на прага на същественост, се променя класифицирането на активите в следствие на новите условия.

НЗОК е възприела при съществена реконструкция, модернизация или основен ремонт на ДМА, да се извършва промяна на отчетна стойност, като съответните разходи се включват в стойността на действащите ДМА.

Източник на разходите за придобиване на дълготрайни материални активи са собствените бюджетни средства на НЗОК в рамките на утвърдените със Закона за бюджета на НЗОК за 2021 година разходи за придобиване на нефинансови активи и Инвестиционна програма на НЗОК, утвърдена от НС на НЗОК.

*Дълготрайните материални активи на НЗОК към 31.12.2023 година представляват: прилежащи към сгради и съоръжения земи; административни, жилищни и други сгради; компютри и хардуерно оборудване; други машини, съоръжения, оборудване; транспортни средства; стопански инвентар; незавършено строителство, производство и основен ремонт и капитализирани разходи по наети/предоставени за ползване дълготрайни материални активи, инфраструктурни обекти.*

*По баланса на НЗОК към 31.12.2023 година по група „Дълготрайни материални активи“ е отчетена и начислената амортизация на дълготрайните активи, отразени по сметките от гр.24 от СБО.*

### *3.1. Сгради*

Съгласно Счетоводната политика на НЗОК сградите се заприходяват със стойността на фактически извършените разходи за тяхното построяване или придобиване.

За активите, придобити по нотариален ред, цената на придобиването е цената посочена в нотариалния акт. В случай, че за тях се извършват допълнително разходи за превеждане на актива в подходящ за използване вид, тези разходи се включват в стойността на активите.

Последващите разходи се отразяват в увеличение на отчетната стойност на актива, когато е изпълнено поне едно от следните условия:

- разходите, които се извършват, водят до удължаване на първоначално определения срок на годност на актива;
- разходите водят до промяна във функционалното предназначение на актива.

Стойността на сградите не се увеличава със стойността на инсталираните в тях ДМА, когато тези активи са разграничими и могат да съществуват и да се подменят самостоятелно, без да нарушават конструкцията на сградата.

**По сметка 2031 „Административни сгради“**, отчетна група „Бюджет“ са отчетени административните сгради собственост на НЗОК, придобити чрез покупка или административните сгради – държавна собственост, предоставени за безвъзмездно управление, съгласно Закона за държавната собственост в размер на **48 961 659,11 лева**.

**През 2023 година са извършвани разходи за основни ремонти на сгради в системата на НЗОК в размер на 80 692,54 лева, както следва:**

- извършени строително-монтажни работи включващи доставка и монтаж на нова двукрила PVC врата и доставка и монтаж на два броя нови гаражни ролетни врати в сградата на РЗОК гр. Шумен в размер

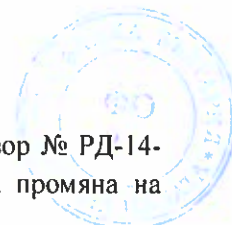

на **7 920,00 лева**, отчетени в отчетна група „Бюджет“. Ремонтът е извършен, съгласно договор № РД-14-2/13.03.2023 г. Издадена е заповед на управителя на НЗОК № РД-09-443/17.05.2023 г. за промяна на отчетната стойност на имота по баланса на РЗОК гр. Шумен;

- извършени строително-монтажни работи включващи доставка и монтаж на PVC дограма на прозорци и измазване на работни помещения в сградата на РЗОК гр. Кърджали в размер на **35 469,48 лева**, отчетени в отчетна група „Бюджет“. Ремонтът е извършен, съгласно договор № РД-24-15/16.11.2023 г. Издадена е заповед на управителя на НЗОК № РД-09-42/18.01.2024 г. за промяна на отчетната стойност на имота по баланса на РЗОК гр. Кърджали;

- извършени строително-монтажни работи на покрива в сградата на РЗОК гр. Ямбол в размер на **37 303,06 лева**, отчетени в отчетна група „Бюджет“. Ремонтът е извършен, съгласно договор № РД-14-22/05.12.2023 г. Издадена е заповед на управителя на НЗОК № РД-09-43/18.01.2024 г. за промяна на отчетната стойност на имота по баланса на РЗОК гр. Ямбол;

**По сметка 2032 „Жилищни сгради“**, отчетна група „Бюджет“ е отчетен недвижим имот – частна държавна собственост на стойност **153 419,36 лева**, предоставен за безвъзмездно управление на НЗОК, съгласно заповеди № РД-04-012/18.05.2018 г. и № ДС-14-00004/20.05.2020 година на Областния управител на област София.

**По сметка 2039 „Други сгради“**, отчетна група „Бюджет“ са отчетени сгради, които не са административни сгради, в т.ч. гаражи, търговски обект и др. подобни в размер на **839 573,46 лева**.

*Към 31.12.2023 година сградите на НЗОК са отразени по баланса по справедлива стойност, съгласно извършен преглед за преоценка от лицензиран оценител през 2023 година.*

*Към 31.12.2023 година по баланса на НЗОК по счетоводна сметка 2413 „Амортизация на сгради“ са начислени амортизации на сградите, собственост на НЗОК в размер на **4 345 681,93 лв.***

**По баланса на НЗОК към 31.12.2023 година са отчетени по статия „Сгради“, отчетна група „Бюджет“, активи в размер на 45 608 970,00 лева.**

### *3.2. Компютри, транспортни средства, оборудване*

Съгласно Счетоводната политика на НЗОК отчетането на компютри, хардуерно оборудване, машините и съоръженията, както и друго оборудване, се извършва, съгласно изискванията на т.16 от указание ДДС №20/2004 г. на МФ и СС 16“Дълготрайни материални активи“.

Класифицирането на активите е извършено чрез сметките от гр. **20 „Дълготрайни материални активи“**.

**3.2.1.** Компютри и хардуерното оборудване се отчетени по сметка **2041 „Компютри и хардуерно оборудване“**, в т.ч. компютърните мрежи, компютърните конфигурации, сървъри, принтери, скенери, сървърни шкафове и други подобни активи, които представляват компютърно или хардуерно оборудване.

**Към 31.12.2023 г. по сметка 2041 „Компютри и хардуерно оборудване“, отчетна група „Бюджет“ са отчетени активи в размер на 13 130 376,95 лева.**

**През 2023 година бяха извършени разходи за придобиване на компютри и хардуер в размер на 3 491 049,30 лева, както следва:**

- доставка на настолен компютър за сигнално-охранителната система на РЗОК Видин, съгласно договор № РД-14-346/30.12.2020 г. в размер на 666,10 лева., отчетени в отчетна група „Бюджет“;

- доставка на 2 броя комутатори за РЗОК Шумен в размер на 3 304,80 лв., отчетени в отчетна група „Бюджет“;

- доставка на 1 100 бр. компютърни конфигурации за НЗОК, съгласно договор № РД-14-40/29.05.03.2023 г. в размер на 1 491 600,00 лв., отчетени в отчетна група „Бюджет“;



- доставка на UPS за нуждите на РЗОК Разград, съгласно договор № РД-14-17/21.11.2023 г. в размер на 8 000,00 лв., отчетени в отчетна група „Бюджет“;
- доставка на комуникационно и мрежово оборудване, съгласно договор № РД-14-40/29.05.2023 г. в размер на 895 826,40 лв., отчетени в отчетна група „Бюджет“;
- надграждане на дискови масиви DELL PowerProtect DD 6900 и 6300, съгласно договор № РД-14-40/29.05.2023 г. в размер на 766 320,00 лв., отчетени в отчетна група „Бюджет“;
- доставка на компютърни конфигурации (авансово плащане), съгласно договор № РД-14-40/29.05.2023 г. в размер на 199 332,00 лв., отчетени в отчетна група „Бюджет“;
- доставка на 100 бр. офис скенери за НЗОК, съгласно договор № РД-14-40/29.05.2023 г. в размер на 126 000,00 лв., отчетени в отчетна група „Бюджет“;

През 2022 година бе извършено 100% авансово плащане за доставка и монтаж на комуникационно оборудване, съгласно договор № РД-14-195/22.11.2022 г. в размер на 819 624,00 лв., отчетени в отчетна група „Бюджет“. През 2023 година активите са доставени и заведени по сметка 2041 „Компютри и хардуерно оборудване“.

3.2.2. По сметка **2049 „Други машини, съоръжения, оборудване“**, отчетна група „Бюджет“ са отчетени към 31.12.2023 г. други машини, съоръжения и оборудване, в т.ч.: копирни машини, телефонни и факс апарати, комуникационни мрежи и други в размер **1 675 703,31 лева**.

През 2023 година бяха извършени разходи за придобиване на други машини, съоръжения, оборудване в размер на 50 568,00 лева, както следва:

- доставка и монтаж на стълбищен робот SA-S за нуждите на ЦУ на НЗОК, съгласно договор № РД-14-3/30.01.2023 г. в размер на 11 400,00 лв., отчетени в отчетна група „Бюджет“;
- доставка на инверторен климатик за РЗОК Сливен в размер на 2 744,00., отчетени в отчетна група „Бюджет“;
- доставка на газов котел за РЗОК Благоевград, съгласно договор № РД-14-5/09.03.2023 г. в размер на 8 700,00 лв., отчетени в отчетна група „Бюджет“;
- доставка и монтаж на циркулационна помпа за РЗОК Благоевград, съгласно договор № РД-14-38/17.04.2023 г. в размер на 1 104,00 лв., отчетени в отчетна група „Бюджет“;
- доставка и монтаж на климатик Daikin за РЗОК Търговище в размер на 3 980,00 лв., отчетени в отчетна група „Бюджет“;
- доставка и монтаж на компресор Panasonic за климатичната инсталация на РЗОК Враца в размер на 3 200,00 лв., отчетени в отчетна група „Бюджет“;
- доставка и монтаж на водогреен котел за РЗОК Варна, съгласно договор № РД-14-14/18.10.2023 в размер на 19 440,00 лв., отчетени в отчетна група „Бюджет“;

През 2022 година бе извършено 100% авансово плащане за доставка и монтаж на микрофонна система за нуждите на ЦУ на НЗОК, съгласно договор № РД-14-208/19.12.2022 г. в размер на 29 514,00 лв., отчетени в отчетна група „Бюджет“. През 2023 година активите са доставени и заведени по сметка 2049 „Други машини, съоръжения, оборудване“.

Към 31.12.2023 година по баланса на НЗОК по счетоводна сметка **2414 „Амортизация на машини, съоръжения, оборудване“** са начислени амортизации на компютри и хардуерно оборудване, други машини, съоръжения и оборудване, собственост на НЗОК в размер на **3 948 211,27 лева**.

3.2.3. По сметка **2051 „Транспорти средства“** са отчетени към 31.12.2023 г. леки автомобили, обслужващи административната дейност на НЗОК в размер на **1 791 528,18 лева**.



**През 2023 година не са извършвани разходи за придобиване на транспортни средства.**

**През 2022 година бе извършено 100% авансово плащане за доставка на 20 бр. леки автомобили Dacia Sandero (авансово плащане), съгласно договор № РД-14-205/06.12.2022 г. в размер на 541 800,00 лв., отчетени в отчетна група „Бюджет“. През 2023 година активите са доставени и заведени по сметка 2051 „Транспортни средства“.**

**За транспортните средства на НЗОК към 31.12.2023 година са начислени амортизации по сметка 2415 „Амортизация на транспортни средства“ в размер на 368 461,72 лева.**

*Към 31.12.2023 година компютрите и хирургичното оборудване, другите машини, съоръжения и оборудването и транспортните средства, собственост на НЗОК са отразени по баланса по справедлива стойност, съгласно извършен преглед за обезценка/преоценка от лицензиран оценител през 2023 година.*

**По баланса на НЗОК към 31.12.2023 година са отчетени по статия „Компютри, транспортни средства, оборудване“, отчетна група „Бюджет“ активи в размер на 12 280 935,45 лева.**

### *3.3. Стопански инвентар и други ДМА*

По сметка 2060 „**Стопански инвентар**“, отчетна група „Бюджет“ към 31.12.2023 г. са отчетени офис обзавеждане и друг стопански инвентар в размер на 20 647,55 лева.

**През 2023 година не са извършвани разходи за придобиване на стопански инвентар.**

*Към 31.12.2023 година по баланса на НЗОК по счетоводна сметка 2416 „Амортизация на стопански инвентар“ са начислени амортизации на стопански инвентар в размер на 4 205,55 лева.*

*Към 31.12.2023 година стопанския инвентар на НЗОК е отразен по баланса по справедлива стойност, съгласно извършен преглед за обезценка/преоценка от лицензиран оценител през 2023 година.*

**По баланса на НЗОК към 31.12.2023 година са отчетени по статия „Стопански инвентар и други ДМА“, отчетна група „Бюджет“ активи в размер на 16 442,00 лева.**

### *3.4. ДМА в процес на придобиване*

Към 31.12.2023 година по сметка 2071 „**Незавършено строителство, производство и основен ремонт**“ са отчетени извършени разходи за изготвяне на проект за преустройство, смяна на предназначението и ремонт на сгради за архивохранилище на РЗОК Плевен в размер на 69 990,00 лева, съгласно договор РД-14-109/28.06.2013 г. Разходите са извършени през 2013 година и през периода от 2014 година до 2023 година не са предприемани по-нататъшни действия.

Съгласно т.16.6. от указание ДДС №20/14.12.2014 г. на МФ оценката на дълготрайни материални активи, които към края на годината са в процес на придобиване, следва да се основава на база на достигнатия етап на процеса/доставката, а не въз основа на платените авансово суми на доставчика, освен ако те могат да се разглеждат като разумно приближение на разходите по придобиване, съответстващи на достигнатия етап.

**В тази връзка ЦУ на НЗОК е изпратило писмо изх.№ 20-15-26/09.02.2024 г. до РЗОК Плевен за предоставяне на информацията относно:**

- на какъв етап е процеса по преустройство, смяна на предназначението и ремонт на сгради за архивохранилище на РЗОК Плевен;

- извършените към момента разходи в размер на 69 990,00 лв. съответстват ли на достигнатия етап на преустройство, смяна на предназначението и ремонт на сгради за архивохранилище на РЗОК Плевен.

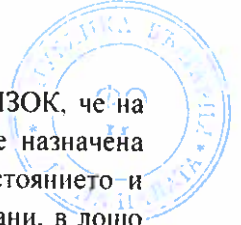

С писмо квх.№ 20-15-26/09.02.2024 г. директорът на РЗОК Плевен е уведомил ЦУ на НЗОК, че на 17.07.2018 г., в изпълнение на заповед № РД-18-83/16.07.2018 г. на управителя на НЗОК е назначена комисия, която е извършила оглед на място и е описала в Протокол №1/17.07.2018 г. състоянието и използваемостта на прилежащите сгради в имота. Съгласно протокола сградите са неподдържани, в лошо физическо състояние и с изключение на една, в която към момента се съхраняват архивни единици на РЗОК Плевен, фактически не се използват. В периода от 2014 г. до 2023 г. РЗОК – Плевен е заявявало необходимост от планиране на средства по инвестиционната програма на НЗОК за строително-ремонтни работи за частично или цялостно усвояване на поземления имот, но поради липса на средства до момента такива не са извършвани.

*Процесът по преустройство, смяна на предназначението и ремонт на сгради за архивохранилище на РЗОК Плевен е в начален стадий и не може да се направи разумна приблизителна оценка на етапа, до който е достигнал процесът към 31.12.2023 година, съгласно т.16.6.7. от ДДС №20/2004 г. на МФ.*

*По баланса на НЗОК към 31.12.2023 година са отчетени по статия „ДМА в процес на придобиване“, отчетна група „Бюджет“ активи в размер на 69 990,00 лева.*

### *3.5. Инфраструктурни обекти*

От 2014 година, съгласно ДДС №14/30.12.2013 г. е отменен подхода на задбалансово отчитане на дълготрайните материални активи, попадащи в обхвата на т. 16.3 от указание на МФ ДДС № 20/2004г. Тези активи, с изключение на прилежащите към сгради и съоръжения земи се признават балансово в отчетна група „ДСД“ чрез използването на сметките от група 22.

В изпълнение на указание ДДС №14/30.12.2013 година инфраструктурните обекти на НЗОК са отразени в баланса по счетоводна сметка 2202 „Инфраструктурни обекти“ в отчетна група „ДСД“.

**Към 31.12.2023 година, отчетна група „ДСД“ по сметка 2202 „Инфраструктурни обекти“ са отчетени активи на стойност 72 997,67 лева. Същите представляват :**

- инфраструктура начислена по баланса на РЗОК- Плевен с отчетна стойност в размер на **55 122,85 лева** (асфалтова настилка, бетонова настилка, външни топлопроводи, настилка тротоарни плочки и др.) предоставена във връзка с придобито право на управление върху недвижим имот-публична държавна собственост по Решения №931/22.12.2011 г. и №280/08.05.2013 г. на Министерски съвет, Акт за публична държавна собственост №6777/10.07.2013 г. и Актове за приемане и предаване на дълготраен актив №1300022/21.01.2012 г. и №1300034/30.04.2013 г.

- резервно ел.захранване начислено по баланса на РЗОК гр.Плевен с отчетна стойност в размер на **13 590,51 лева;**

- структурно окабеляване - структурна кабелна система Swstimax GigaSpeed, начислено по баланса на РЗОК гр.Пловдив с отчетна стойност в размер на **4 284,31 лева.**

*Към 31.12.2023 година по баланса на НЗОК по счетоводна сметка 2417 „Амортизация на инфраструктурни обекти“ са начислени амортизации на стопански инвентар в размер на 59 105,88 лева.*

*По баланса на НЗОК към 31.12.2023 година са отчетени по статия „Инфраструктурни обекти“, отчетна група „ДСД“, активи в размер на 13 891,79 лева.*

### *3.6. Земи, гори и трайни насаждения*

От 2014 година, съгласно ДДС №14/30.12.2013 г. е отменен подхода на задбалансово отчитане на дълготрайните материални активи, попадащи в обхвата на т. 16.3 от указание на МФ ДДС № 20/2004 г. Тези активи, с изключение на прилежащите към сгради и съоръжения земи се признават балансово в отчетна група „ДСД“ чрез използването на сметките от група 22. Прилежащите към сгради и съоръжения



земи, се отчитат балансово при тяхното придобиване чрез сметка 2010 „Прилежащи към сгради и съоръжения земи”.

Част от активите на НЗОК попадащи в обхвата на т. 16.3 от указание на МФ ДДС № 20/2004 г. представляват земи, прилежащи към административни и други сгради, собственост на НЗОК. В изпълнение на указание ДДС №14/30.12.2013 година същите са отразени в баланса по счетоводна сметка 2010 „Прилежащи към сгради и съоръжения земи” в отчетна група „Бюджет”.

Към 31.12.2023 година по сметка 2010 „Прилежащи към сгради и съоръжения земи“, отчетна група „Бюджет“ са отчетени активи на стойност **1 198 947,00 лева**.

*Прилежащите към сгради и съоръжения земи са отразени към 31.12.2023 година по баланса по справедлива стойност, съгласно извършена обезценка/преоценка от лицензиран оценител през 2023 година.*

**Съгласно Вътрешни правила за начисляване на амортизации на нефинансови дълготрайни активи на НЗОК № РД-16-40/14.12.2017 г. към 31.12.2023 година същите не се амортизират.**

По баланса на НЗОК към 31.12.2023 година са отчетени по статия „Земи, гори и трайни насаждения“, отчетна група „Бюджет“ активи в размер на 1 198 947,00 лева.

**Към 31.12.2023 година дълготрайните материални активи на НЗОК група I „Дълготрайни материални активи” от Раздел А „Нефинансови активи” на баланса имат обща балансова стойност 59 189 хил. лв., разпределена както следва (фиг.1):**

- Сгради в размер на 45 609 хил. лв.
- Компютри, транспортни средства, оборудване в размер на 12 281 хил. лв.
- Стопански инвентар и други дълготрайни активи в размер на 16 хил. лв.
- ДМА в процес на придобиване в размер на 70 хил.лв.
- Инфраструктурни обекти в размер на 14 хил.лв.
- Земи, гори и трайни насаждения в размер на 1 199 хил.лв.

Към 31.12.2023 година в структурно отношение при дълготрайните материални активи най – голям дял имат административните, жилищните и други сгради. Те представляват 77,06 % от общата балансова стойност на Дълготрайните материални активи и 60,60 % от общата сума на нефинансовите активи.

**Структура на дълготрайните материални активи спрямо общата сума на ДМА и нефинансовите активи (фиг.1)**

Д М А	Балансова стойност към 31.12.2023 г.	% спрямо общата сума на дълготрайните материални активи	% спрямо общата сума на нефинансовите активи
Сгради	45 609 хил. лв.	77.06	60.60
Компютри, транспортни средства, оборудване	12 281 хил. лв.	20.75	16.32
Стопански инвентар и други ДМА	16 хил. лв.	0.03	0.02
ДМА в процес на придобиване	70 хил.лв.	0.12	0.09
Инфраструктурни обекти	14 хил.лв.	0.02	0.02
Земи, гори и трайни насаждения	1 199 хил.лв.	2.03	1.59
<b>Общо ДМА</b>	<b>59 189 хил. лв.</b>		



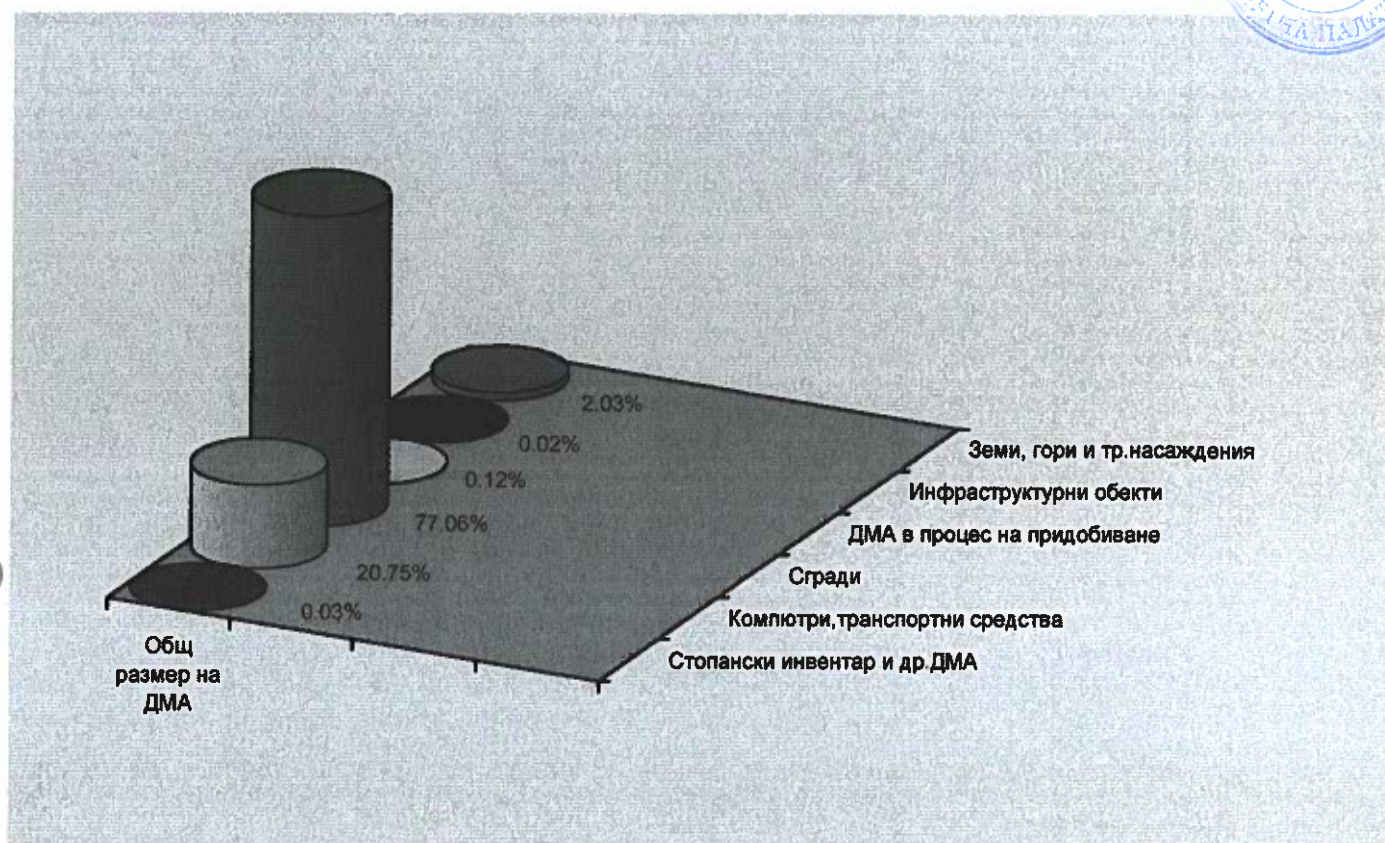

фиг.1 )

#### 4. Нематериални дълготрайни активи

Нематериалните дълготрайни активи се оценяват при тяхното придобиване по тяхната историческа цена, съгласно чл.13, ал. 1 от Закона за счетоводството и Счетоводната политика на НЗОК.

Стойностният праг на същественост на нематериалните активи на НЗОК, съгласно заповед на Управителя на НЗОК № РД-09-328/12.04.2013 г. е както следва:

- придобитите програмни продукти се признават балансово като нематериални дълготрайни активи, независимо от стойността, на която се придобиват;
- всички останали нематериални активи /патенти и други подобни/ се отчитат като нематериални дълготрайни активи, ако са със стойностен праг над 1000,00 лева.

Съгласно т.16.16.7 от ДДС №20/2004 г. при прилагането на праговете за същественост не следва да се взема предвид ефектът върху отчетната стойност на актива от признаването или непризнаването на данъчен кредит по ДДС и други данъци, т.е. за целите на праговете на същественост в стойността на актива не се включват ДДС и другите данъци. НЗОК не е регистрирана по Закона за данък добавена стойност за институцията не е налице ефектът от признаване/непризнаване на данъчен кредит по ДДС.

Всички активи в системата на НЗОК се завеждат по цена на придобиване (с включен ДДС, ако има такъв).

В тази връзка приетите прагове на същественост за НЗОК са без ДДС или с ДДС, ако има такъв.

При бъдещо регистриране на НЗОК по ЗДДС ще се извърши прецизиране на прага на същественост съобразно т.16.16. от ДДС №20/2004 г.



Съгласно указание ДДС №14/30.12.2013 г. и писмо изх.№91-00-75/11.02.2014 г. на Министерство на финансите дълготрайните нематериални активи на НЗОК са отразени по счетоводна сметка 2101 „Програмни продукти и лицензии за програмни продукти“.

Към 31.12.2023 година по сметка 2101 „Програмни продукти и лицензии за програмни продукти“, отчетна група „Бюджет“ заведените активи са на стойност в размер на 23 679 420,51 лева.

През 2023 година бяха извършени разходи в размер на 1 224 360,47 лева за придобиване на програмни продукти и лицензии за програмни продукти, както следва:

- закупен лиценз за 4 контролера SQL, базиран софтуер за охранителната техника за РЗОК Сливен, съгласно договор № РД-14-346/30.12.2020 г. в размер на 258,76 лева, отчетени в отчетна група „Бюджет“;
- закупен лиценз за 4 контролера SQL, базиран софтуер за охранителната техника за РЗОК Перник, съгласно договор № РД-14-346/30.12.2020 г. в размер на 258,76 лева, отчетени в отчетна група „Бюджет“;
- закупен лиценз за 4 контролера SQL, базиран софтуер за охранителната техника за РЗОК Хасково, съгласно договор № РД-14-346/30.12.2020 г. в размер на 258,76 лева, отчетени в отчетна група „Бюджет“;
- надграждане на Информационната система на НЗОК във връзка с въвеждане на класификационни статистически системи за кодиране на болестите и проблемите, свързани със здравето на медицинските процедури по МКБ 9КМ, код НЗОК и код КСМП, съгласно договор № РД-14-253/23.12.2019 г. в размер на 208 800,00 лева, отчетени в отчетна група „Бюджет“;
- закупен лиценз за 4 контролера SQL, базиран софтуер за охранителната техника, съгласно договор № РД-14-346/30.12.2020 г. в размер на 258,76 лева, отчетени в отчетна група „Бюджет“;
- закупен лиценз за 4 контролера SQL, базиран софтуер за охранителната техника, съгласно договор № РД-14-346/30.12.2020 г. в размер на 350,87 лева, отчетени в отчетна група „Бюджет“;
- закупен лиценз модул работно време, съгласно договор № РД-14-346/30.12.2020 г. в размер на 383,60 лева, отчетени в отчетна група „Бюджет“;
- закупен лиценз модул работно време, съгласно договор № РД-14-346/30.12.2020 г. в размер на 299,83 лева, отчетени в отчетна група „Бюджет“;
- закупен лиценз за 4 контролера SQL, базиран софтуер за охранителната техника, съгласно договор № РД-14-346/30.12.2020 г. в размер на 701,74 лева, отчетени в отчетна група „Бюджет“;
- закупен лиценз модул работно време, съгласно договор № РД-14-346/30.12.2020 г. в размер на 383,60 лева, отчетени в отчетна група „Бюджет“;
- закупен лиценз за 4 контролера SQL, базиран софтуер за охранителната техника, съгласно договор № РД-14-346/30.12.2020г. в размер на 350,87 лева, отчетени в отчетна група „Бюджет“;
- закупен лиценз за допълнителен контролера SQL, базиран софтуер за охранителната техника, съгласно договор № РД-14-346/30.12.2020 г. в размер на 97,72 лева, отчетени в отчетна група „Бюджет“;
- закупен лиценз модул работно време, съгласно договор № РД-14-346/30.12.2020 г. в размер на 383,60 лева, отчетени в отчетна група „Бюджет“;
- надграждане на Информационната система на НЗОК чрез реализация на функционалност за сравнения между подадената информация към НЗИС и електронните отчети към НЗОК, като условие за заплащане на извършени медицински дейности, съгласно договор № РД-14-253/23.12.2019 г. в размер на 79 200,00 лева, отчетени в отчетна група „Бюджет“;
- надграждане на Информационната система на НЗОК във връзка с контрола по верификационни кодове на приложените от лечебните заведения за БМП лекарствени продукти, заплащани от НЗОК, съгласно договор № РД-14-253/23.12.2019 г. в размер на 262 800,00 лева, отчетени в отчетна група „Бюджет“;
- доставка на Система за балансиране и защита на WEB трафика, съгласно договор № РД-14-40/29.05.2023 г. в размер на 96 000,00 лева, отчетени в отчетна група „Бюджет“;



- доставка на софтуер за резервни копия VeeamDataPlatformAdvance, съгласно договор № РД-14-40/29.05.2023 г. в размер на 135 000,00 лева, отчетени в отчетна група „Бюджет“;

- доставка на Система за управление и наблюдение на защитни стени и Система за защита на WEB трафика, съгласно договор № РД-14-40/29.05.2023 г. в размер на 208 173,60 лева, отчетени в отчетна група „Бюджет“;

- надграждане на Информационната система на НЗОК с модул за автоматизиране на процеса по чл.58, ал.1 от Наредба №2 от 27.03.2019 г. , съгласно договор № РД-14-253/23.12.2019 г. в размер на 230 400,00 лева, отчетени в отчетна група „Бюджет“;

През 2022 година бе извършено 100 % авансово плащане за доставка на софтуер за автоматично наблюдение на мрежата, съгласно договор № РД-14-195/22.11.2022 г. в размер на 60 988,80 лв., отчетени в отчетна група „Бюджет“. През 2023 година активите са доставени и заведени по сметка 2101 „Програмни продукти и лицензи за програмни продукти“.

*Към 31.12.2023 година по баланса на НЗОК по счетоводна сметка 2420 „Амортизация на нематериални дълготрайни активи“ са начислени амортизации в размер на 7 908 908,41 лева.*

*Към 31.12.2023 година нематериалните дълготрайни активи на НЗОК са отразени по баланса по справедлива стойност, съгласно извършен преглед за обезценка/преоценка от лицензиран оценител през 2023 година.*

*Към 31.12.2023 година НЗОК има нематериални дълготрайни активи по Група II „Нематериални дълготрайни активи“ от Раздел А “Нефинансови активи”, отчетни група „Бюджет“ на Актива на баланса в размер 15 771 хил. лв.*

#### 5. Краткотрайни материални активи

Краткотрайните материални активи в НЗОК са представени изключително от материали.

Съгласно ДДС №14/30.12.2013 г., за отчитане на придобитите материални запаси се прилага само една сметка 3020 „Материали“.

В счетоводния софтуер на НЗОК за целите на отчетността и анализа към сметка 3020 „Материали“ е създадена поданалитичност по видове материали, както следва:

- горива;
- канцеларски материали;
- консумативи и резервни части за хардуер;
- други резервни части;
- други материали.

Съгласно изискванията на чл. 13, ал. 1 от ЗСч и Счетоводната политика на НЗОК, закупените през 2023 година материали са отчетени по тяхната историческа цена.

Съгласно Счетоводната политика на НЗОК, чл. 16 от ЗСч и указанията за прилагане на ДДС № 20/2004 г., НЗОК изписва вложените в употреба материални запаси по метода на средно претеглените цени.

Наличните краткотрайните материални активи към 31.12.2023 година са в размер **296 686,82 лв.** Разглеждайки ги в структурно отношение те представляват едва 0,39 % от общата сума на нефинансовите активи.

#### **Структура на групите нефинансови активи, отнесени към общата сума на нефинансовите активи**

<b>Нефинансови активи</b>	<b>Отчетна стойност на нефинансовите активи към 31.12.23г.</b>	<b>% спрямо общата сума на нефинансовите активи към 31.12.23г.</b>
Дълготрайни материални активи	59 189 хил. лв.	78.65
Нематериални дълготрайни активи	15 771 хил. лв.	20.96
Краткотрайни материални активи	297 хил. лв.	0.39
<b>Общо нефинансови активи</b>	<b>75 256 хил. лв.</b>	

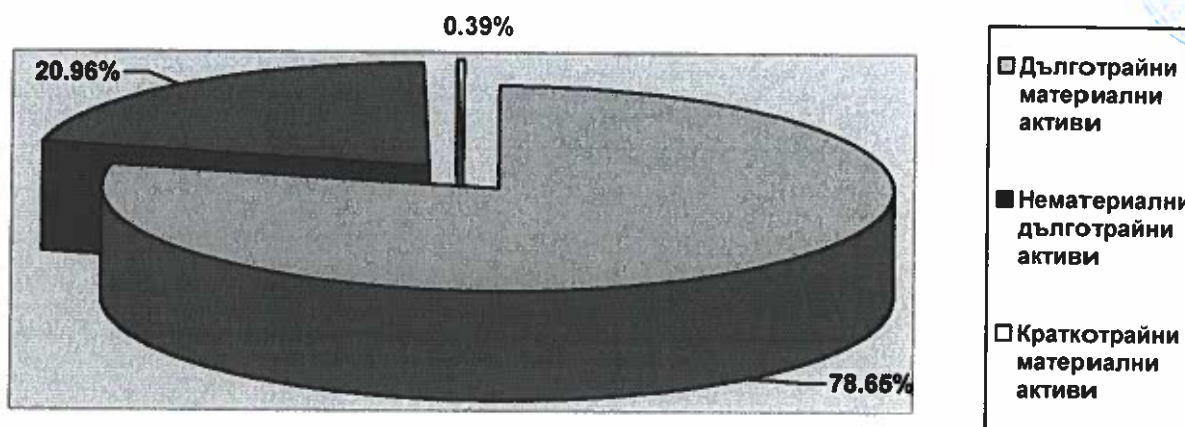

(фиг.3)

Краткотрайните материални активи по баланса на НЗОК към 31.12.2023 г. отчетени по сметка 3020 „Материали“ представляват:

1. горива, в т.ч горива, предназначени за отопление в РЗОК през зимния сезон, както и бензин и дизел, налични към 31.12.2023 година в резервоарите на служебните автомобили на ЦУ на НЗОК и РЗОК;

2. канцеларски материали и консумативи и резервни части за хардуер в т.ч. канцеларски материали, тонери, дискове, дискети и др., придобити през 2023 година по цени, съгласно договори, сключени по Закона за обществените поръчки. Тези активи са бързо оборотни и не се извършва презапасяване в складовете в системата на НЗОК;

3. хигиенни и други материали придобити през 2023 година по цени, съгласно договори за доставка по Закона за обществените поръчки. Тези активи са бързо оборотни и не се извършва презапасяване в складовете в системата на НЗОК.

*Материалните запаси на НЗОК обслужват административната дейност на организацията и не са предназначени за влагане в производствен процес или последваща продажба.*

*Съгласно Счетоводната политика на НЗОК, указание ДДС № 20/2004 година на МФ и указание № РД-16-6/20.01.2023 година на Управителя на НЗОК, през 2023 година се извърши преглед на справедливата стойност на съществуващите краткотрайни активи в НЗОК.*

*Прегледа се извърши от комисии, определени със заповеди на директорите на РЗОК.*

*В резултат на извършения преглед по баланса на НЗОК към 31.12.2023 г. е отразена преоценка на материалните запаси по сметка 7802 „Преоценки на материални запаси“ в размер на 300,77 лева.*

Комисиите след приключване на работа изготвиха доклади за направения преглед на наличните по балансови сметки краткотрайни активи.

*Към 31.12.2023 г. краткотрайните активи на НЗОК са отразени в баланса по справедливата им стойност.*

#### 6. Увеличение на нефинансовите активи

Към 31.12.2023 година по баланса на НЗОК са отразени, по сметка 7993 „Увеличение на материалните запаси от други събития“, както следва:

- увеличения на материалните запаси в размер на **4 752,12 лева**. Същите представляват излишъци на материални запаси, констатирани през годината и по време на инвентаризация.



#### 7. Намаление на нефинансовите активи

7.1. Към 31.12.2023 година по баланса на НЗОК по сметка 6992 „Намаление на нефинансовите активи от други събития“ е отразено намаление на дълготрайни активи в размер на **52 695,00 лева**. Същите представляват липси и брак на дълготрайни активи, констатирани през годината и по време на инвентаризация;

7.2. Към 31.12.2023 година по баланса на НЗОК по сметка 6993 „Намаление на материалните запаси от други събития“ са отразени намаления на материалните запаси в размер на **1 039,00 лева**. Същите представляват липси и брак на материални запаси, констатирани през годината и по време на инвентаризация.

### Б. Финансови активи

Към 31.12.2023 година по баланса на НЗОК са отчетени финансови активи, представляващи други вземания и парични средства в банкови сметки.

#### 1. Други вземания

Групата на другите вземания е в размер на **81 191 хил. лв.** В тази група влизат:

1.1. Предоставени аванси от НЗОК в размер на **47 076 хил. лв.**, представляващи изплатени през 2023 година суми срещу бъдещи доставки на стоки и услуги, в т.ч. по договори за доставка на дълготрайни материални активи, природен газ, пощенски услуги, абонамент, закупени винетни стикери, застраховки и др.

#### Предоставените аванси са разпределени както следва:

✓ **По сметка 4020 „Доставчици по аванси от страната“ в размер на 427 983,91 лева**

*Най-голям относителен дял имат извършените плащания, отразени по сметка 4020 от ЦУ на НЗОК в размер на 391 896,15 лева, както следва:*

- платена авансово сума по договор № РД-14-40/29.05.2023 г. за доставка на компютърни конфигурации за НЗОК в размер на **199 332,00 лева**;

- платена авансово сума по договор № РД-14-205/06.12.2022 г. за гаранционно обслужване на 20 леки автомобила в размер на **106 200,00 лева**;

- платена сума по договор № РД-14-116/19.09.2023 г. за застраховка „Живот“ за работещите в ЦУ на НЗОК и 28 РЗОК. Периодично през годината след отчисления от платената стойност, сумата към 31.12.2023 г. е в размер на **50 951,50 лева**;

- платени застраховки „Гражданска отговорност“ и „Каско“ за служебните автомобили на НЗОК, съгласно договор № РД-14-26/03.05.2023 г. и № РД-14-91/29.04.2022 г. Периодично през годината след отчисления от платената стойност, сумата към 31.12.2023 г. е в размер на **16 564,10 лева**;

- платени застраховки за имуществото на НЗОК, съгласно договор № РД-14-138/04.12.2023 г. Периодично през годината след отчисления от платената стойност, сумата към 31.12.2023 г. е в размер на **9 116,83 лева**;

- платена авансово сума по договор № РД-14-147/29.06.2022 г. за извършване на абонаментно медийно обслужване в размер на **7 800,00 лева**;

- платена авансово сума по договор № РД-197/30.11.2022 г. за извършване на прегледи по трудова медицина в размер на **1 728,72 лева**;



- платени винетни стикери за служебните автомобили на НЗОК. Периодично през годината след отчисления от платената стойност, сумата към 31.12.2023 г. е в размер на **203,00 лева**;

✓ **По сметка 4040 "Доставчици по аванси от чужбина" в размер на 13 763 855,26 лева**

Вземанията са начислени по баланса на ЦУ на НЗОК и представляват платени авансови средства към лечебни заведения в чужбина за лечение на лица до/над 18 годишна възраст по реда на Наредба №2/27.03.2019 г.

✓ **По сметка 4052 "Предоставени аванси на доставчици за здравно-осигурителни дейности" в размер на 23 733 534,24 лева**

Вземанията по предоставен аванс на доставчици на първична помощ, специализирана помощ, медико диагностична дейност и дентална помощ, съгласно Решение на НС на НЗОК № РД-04-117/18.12.2023 г.

Авансовите плащания са осчетоводени по реда на указания № РД-16-75/30.12.2020 г.

✓ **По сметка 4058 „Разчети за аванси към доставчици от сектор "Държавно управление" за здравно-осигурителни дейности" в размер на 2 429 481,15 лева.**

Вземания по предоставени аванси на договорни партньори от сектор "Държавно управление" за здравно-осигурителни дейности.

✓ **По сметка 4961 „Коректив за вземания от местни лица“ в общ размер на 6 721 338,14 лева:**

Вземания по предоставени аванси към договорни партньори по НРД.

1.2. Други вземания в размер на **34 098 хил.лв.**, представляващи както следва:

✓ **По сметка 4213 „Вземания от работници, служители и др. персонал-местни лица" в общ размер на 3 987,32 лева:**

Вземания от служители по изплатени в повече възнаграждения по служебни/трудоови правоотношения на служители на НЗОК поради представени болнични листове след изплащане на заплатите на служителите, вземания по дължими за възстановяване суми за очила за работа с компютър от напуснали служители, вземания от служители по констатирани липси на активи, изплатен отпуск на служител преместен в СЗОК и дължим наем и консумативи по договор за наем.

✓ **По сметка 4857 „Други вземания от други държави (приходно-разходни позиции)" в общ размер на 19 367 413,22 лева:**

Вземания от чуждестранни институции – органи за връзка, по отношение на обезщетенията в натура, съгласно чл.36 и чл.63 от Регламент (ЕИО) №1408/71, чл.35 и чл.41 от Регламент (ЕО) №883/2004, във връзка със заявени искове от НЗОК за възстановяване на извършени разходи по реда на чл. 62 от Регламент (ЕО) № 987/2009 г., както следва:

Държава	Изходящ № на иска	Дата на изпращане на иска	Дължима сума по иска към 31.12.2023г. в лева
Австрия	62 2 АТ202011	2.7.2021	491.98
Австрия	62 2 АТ202111	13.6.2022	3 055.59
Австрия	62 2 АТ202121	8.12.2022	21 407.25
Австрия	62 2 АТ202211	12.6.2023	167 149.36
Австрия	62 2 АТ202221	7.12.2023	303 898.05
Белгия	62 2 ВЕ201711	16.4.2018	2 053.34
Белгия	62 2 ВЕ201721	19.11.2018	445.52



Белгия	62_2_BE202111	12.5.2022	46.20
Белгия	62_2_BE202121	19.10.2022	133.77
Белгия	62_2_BE202211	23.5.2023	157 397.81
Белгия	62_2_BE202221	11.12.2023	185 133.24
Великобритания	62_2_GB201711	4.6.2018	127.23
Великобритания	62_2_GB201811	11.6.2019	1 520.00
Великобритания	62_2_GB201821	6.12.2019	300.00
Великобритания	62_2_GB201911	2.7.2020	16.31
Великобритания	62_2_GB201921	13.1.2021	56 964.45
Великобритания	62_2_GB202011	4.10.2021	85 579.67
Великобритания	62_2_GB202021	29.12.2021	41 566.06
Великобритания	62_2_GB202022	29.12.2021	2 488.59
Великобритания	62_2_GB202111	30.6.2022	71 497.82
Великобритания	62_2_GB202121	30.12.2022	1 518 962.41
Великобритания	62_2_GB202211	30.6.2023	1 222 357.08
Великобритания	62_2_GB202221	29.12.2023	2 161 372.68
Германия	62_2_DE201821	27.11.2019	11 934.66
Германия	62_2_DE201911	25.6.2020	6 330.27
Германия	62_2_DE201921	12.2.2021	5 400.17
Германия	62_2_DE202011	6.10.2021	44 499.01
Германия	62_2_DE202021	15.12.2021	51 956.49
Германия	62_2_DE202111	28.6.2022	50 746.99
Германия	62_2_DE202112	28.6.2022	1 760.36
Германия	62_2_DE202121	20.12.2022	1 545 802.91
Германия	62_2_DE202211	11.6.2023	1 065 454.73
Германия	62_2_DE202221	21.12.2023	3 688 283.86
Гърция	62_2_GR201921	16.11.2020	17.30
Гърция	62_2_GR202111	25.5.2022	6 866.49
Гърция	62_2_GR202121	27.10.2022	22 110.76
Гърция	62_2_GR202211	10.5.2023	190 506.85
Гърция	62_2_GR202221	7.12.2023	346 218.49
Дания	62_2_DK202211	31.5.2023	112.00
Дания	62_2_DK202221	24.10.2023	151.10
Естония	62_2_EE202221	18.10.2023	0.00
Ирландия	62_2_IE202121	11.10.2022	65 231.38
Ирландия	62_2_IE202211	10.5.2023	42 462.76
Ирландия	62_2_IE202221	31.10.2023	75 317.00
Исландия	62_2_IS202111	30.5.2022	2 309.30
Исландия	62_2_IS202121	18.11.2022	6 845.18
Исландия	62_2_IS202211	25.5.2023	8.55
Исландия	62_2_IS202221	11.10.2023	6 380.67
Испания	62_2_ES2014002	30.11.2015	11 807.78
Испания	62_2_ES201721	5.12.2018	1 791.14
Испания	62_2_ES201811	12.4.2019	443.31

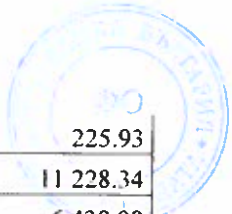

Испания	62 2 ES201921	11.12.2020	225.93
Испания	62 2 ES202011	16.8.2021	11 228.34
Испания	62 2 ES202111	25.5.2022	6 438.08
Испания	62 2 ES202121	3.11.2022	11 759.89
Испания	62 2 ES202211	11.5.2023	118 142.67
Испания	62 2 ES202221	23.11.2023	261 044.57
Италия	62 2 IT201611	23.5.2017	1 620.00
Италия	62 2 IT201621	19.12.2017	8 318.74
Италия	62 2 IT201711	23.4.2018	1 188.90
Италия	62 2 IT201721	5.12.2018	608.82
Италия	62 2 IT201811	10.5.2019	5 539.71
Италия	62 2 IT201821	15.11.2019	9 817.73
Италия	62 2 IT201911	16.6.2020	3 616.36
Италия	62 2 IT201921	11.12.2020	5 938.33
Италия	62 2 IT202011	31.8.2021	28 449.81
Италия	62 2 IT202111	27.5.2022	7 642.71
Италия	62 2 IT202121	16.11.2022	516 326.45
Италия	62 2 IT202212	23.5.2023	408 371.96
Италия	62 2 IT202221	18.12.2023	678 459.56
Кипър	62 2 CY202011	1.6.2021	137 327.43
Кипър	62 2 CY202111	27.5.2022	62 596.34
Кипър	62 2 CY202121	29.11.2022	96 468.04
Кипър	62 2 CY202211	31.5.2023	85 937.23
Кипър	62 2 CY202221	18.10.2023	59 819.29
Латвия	62 2 LV202121	18.11.2022	0.00
Латвия	62 2 LV202211	25.5.2023	7 168.45
Латвия	62 2 LV202221	20.10.2023	120 665.72
Литва	62 2 LT202111	30.5.2022	0.00
Литва	62 2 LT202221	24.10.2023	61.40
Люксембург	62 2 LU202221	3.11.2023	20 028.19
Малта	62 2 MT202121	21.11.2022	0.00
Малта	62 2 MT202211	25.5.2023	0.00
Малта	62 2 MT202221	18.10.2023	34 680.37
Нидерландия	62 2 NL201821	1.11.2019	11.41
Нидерландия	62 2 NL201911	28.5.2020	50.93
Нидерландия	62 2 NL201921	9.12.2020	43.33
Нидерландия	62 2 NL202011	9.9.2021	51 911.30
Нидерландия	62 2 NL202111	4.5.2022	12 533.93
Нидерландия	62 2 NL202121	3.11.2022	17 765.04
Нидерландия	62 2 NL202211	11.5.2023	212 632.37
Нидерландия	62 2 NL202221	23.11.2023	554 773.70
Норвегия	62 2 NO202111	5.4.2022	15.40
Норвегия	62 2 NO202121	29.11.2022	1 520.90
Норвегия	62 2 NO202211	31.5.2023	21 241.16





Норвегия	62_2_NO202221	24.10.2023	95 029.79
Полша	62_2_PL201821	23.10.2019	11.37
Полша	62_2_PL202111	9.6.2022	1 577.70
Полша	62_2_PL202121	1.12.2022	3 777.86
Полша	62_2_PL202211	12.6.2023	50 507.80
Полша	62_2_PL202221	22.11.2023	217 041.86
Португалия	62_2_PT201721	23.10.2018	999.62
Португалия	62_2_PT201911	12.5.2020	31 867.21
Португалия	62_2_PT201921	12.10.2020	22 926.49
Португалия	62_2_PT202011	2.6.2021	22 767.50
Португалия	62_2_PT202111	12.4.2022	18 691.90
Португалия	62_2_PT202121	28.11.2022	20 382.70
Португалия	62_2_PT202211	25.5.2023	29 643.25
Португалия	62_2_PT202221	16.11.2023	33 173.75
Северна Македония	62_2_MK202211	12.7.2023	100 097.87
Румъния	62_2_RO2014002	17.12.2015	432.00
Румъния	62_2_RO201621	24.10.2017	4 974.00
Румъния	62_2_RO201811	4.4.2019	69.16
Румъния	62_2_RO201911	5.5.2020	33 514.53
Румъния	62_2_RO202011	25.6.2021	1 486.94
Румъния	62_2_RO202111	5.4.2022	2 814.88
Румъния	62_2_RO202121	3.10.2022	44 948.07
Румъния	62_2_RO202211	11.5.2023	21 253.28
Румъния	62_2_RO202221	3.11.2023	100 286.51
Словакия	62_2_SK202121	7.12.2022	55 348.53
Словакия	62_2_SK202211	2.6.2023	43 912.23
Словакия	62_2_SK202221	16.11.2023	72 306.85
Словения	62_2_SI202211	7.4.2023	3 994.81
Словения	62_2_SI202221	3.11.2023	19 860.81
Сърбия	62_2_RS201821	11.12.2019	234.10
Сърбия	62_2_RS201911	8.7.2020	1 807.91
Сърбия	62_2_RS202011	12.10.2021	18 166.03
Сърбия	62_2_RS202111	7.7.2022	269.23
Сърбия	62_2_RS202211	12.7.2023	9 080.71
Унгария	62_2_HU202111	1.6.2022	0.00
Унгария	62_2_HU202121	28.11.2022	9 943.89
Унгария	62_2_HU202211	25.5.2023	2 658.72
Унгария	62_2_HU202221	20.10.2023	23 944.07
Финландия	62_2_FI202211	31.5.2023	11 929.62
Финландия	62_2_FI202221	11.10.2023	22 878.82
Франция	62_2_FR202011	16.8.2021	4 030.28
Франция	62_2_FR202111	13.6.2022	17 388.32
Франция	62_2_FR202121	7.12.2022	197 951.32
Франция	62_2_FR202211	2.6.2023	116 918.25



Франция	62_2_FR202221	22.11.2023	275 505.55
Хърватска	62_2_HR202121	3.10.2022	24 165.06
Хърватска	62_2_HR202211	7.4.2023	20 509.82
Хърватска	62_2_HR202221	3.11.2023	12 106.77
Черна гора	62_2_ME201611	7.6.2017	17.43
Черна гора	62_2_ME201621	12.12.2017	26.46
Черна гора	62_2_ME201711	12.6.2018	19.50
Черна гора	62_2_ME201921	19.2.2021	78.70
Черна гора	62_2_ME202011	12.10.2021	7 605.93
Черна гора	62_2_ME202111	7.7.2022	118.43
Черна гора	62_2_ME202211	12.7.2023	82.65
Чехия	62_2_CZ202011	9.7.2021	595.94
Чехия	62_2_CZ202111	4.5.2022	19 155.80
Чехия	62_2_CZ202121	11.11.2022	5 184.86
Чехия	62_2_CZ202211	21.4.2023	105 880.98
Чехия	62_2_CZ202221	3.11.2023	214 853.46
Швейцария	62_2_CH202121	27.10.2022	62 575.53
Швейцария	62_2_CH202211	21.4.2023	58 200.29
Швейцария	62_2_CH202221	16.11.2023	118 156.96
Швеция	62_2_SE202211	31.5.2023	34 584.63
Швеция	62_2_SE202221	20.10.2023	80 383.52
<b>Общо:</b>			<b>19 367 413.22</b>

✓ По сметка 4871 „Начислени лихви върху други вземания от местни лица“ в общ размер на 790,98 лева:

Вземания по начислени лихви върху неправомерно получени суми от договорни партньори, констатирани в резултат на извършена контролна дейност от служителите на НЗОК;

✓ По сметка 4885 „Вземания от други дебитори-местни лица (финансиращи позиции)“ в общ размер на 31 364,99 лева:

Сумата представлява начислени вземания по:

- внесени депозити от ЦУ на НЗОК по договори за наем – 12 819,89 лв.;

- внесени депозити и гаранции от РЗОК по договори за наем – 9 059,68 лв.;

- суми по разчети с банките при годишното приключване на банковите сметки РЗОК- 9 481,96 лева;

✓ По сметка 4887 „Вземания от други дебитори-местни лица“ в общ размер на 16 299 323,96 лева:

- вземания по наложени глоби и санкции на доставчици на медицинска помощ и лекарствени средства и надвзети суми от тях, които подлежат на възстановяване по бюджета на НЗОК през 2023 г.; вземания от служители по констатирани липси на активи, вземания по двойно преведени суми и др. в размер на 1 162 158,79 лева;

- вземания от фирми по дължими суми по сключени договори за отстъпки по чл.21, ал.1 от Наредба №10/2009 г., за лекарствени продукти, за които е проведено централизирано договаряне. Сумите представляват договорени отстъпки, дължими от притежателите на разрешения за употреба на лекарствени продукти/техни упълномощени представители за лекарствени продукти в размер на 15 137 165,17 лева.

Съгласно Наредба №10/2009 г. за условията, реда, механизма и критериите за заплащане от националната здравноосигурителна каса на лекарствени продукти, медицински изделия и на диетични



храни за специални медицински цели и на помощни средства, приспособления, съоръжения и медицински изделия за хората с увреждания, договаряне на отстъпки и възстановяване на превишените средства при прилагане на механизъм, гарантиращ предвидимост и устойчивост на бюджета на НЗОК (Наредбата). НЗОК провежда договаряне на отстъпки за лекарствени продукти с притежателите на разрешения за употреба на лекарствени продукти/техни упълномощени представители. Отстъпките се договарят под формата на възстановяване на разходи.

През 2019 г. е въведен механизъм за устойчивост и предвидимост на бюджета на НЗОК с цел дългосрочна мярка за контрол на разходите на НЗОК и спазване на бюджетната рамка, установена в закона за бюджета на НЗОК за съответната година.

Механизмът влиза в сила в случаи на надвишаване на предвидените бюджетни разходи за всяка една от обособените в нормативните актове основни групи лекарствени продукти, както следва:

1. Лекарствени продукти за домашно лечение, назначавани с протокол, за които се извършва експертиза (**основна група А**);
2. Лекарствени продукти за домашно лечение, извън тези по т.1 (**основна група Б**);
3. Лекарствени продукти, включени в пакета, гарантиран от бюджета на НЗОК, предназначени за лечение на злокачествени заболявания, заплащани в болничната медицинска помощ извън стойността на оказаните медицински услуги (**основна група В**).

Във връзка с начина на отчитане на начислена и касова основа на договорените отстъпки НЗОК отправи писмено запитване с писмо изх.№ 04-06-73/14.12.2015 г. до Министерство на финансите. С писмо Квх.№04-06-73/22.12.2015 г. МФ е отговорило, че отстъпките не представляват приход, а се включват в разходите за заплащане на лекарствени продукти, независимо от начина на реализиране/ползване на отстъпките. На начислена основа подлежащата за заплащане сума следва да се начисли за периода, в който е извършен съответния разход. На касова основа преведените от съответните доставчици суми за отстъпки се отразяват в намаление на §39-00 от ЕБК.

*Дължимите суми за отстъпки са отразени по баланса на НЗОК, както следва:*

*Д-т с/ка 4887 „Вземания от други дебитори –местни лица(приходно-разходни позиции)*

*К-т с/ка 6430 „Здравно-осигурителни разходи“*

✓ **По сметка 4888 „Вземания от други дебитори-местни лица“ вземанията са в размер на 105 554,12 лева**

Вземанията са начислени по баланса на ЦУ на НЗОК и представляват платени авансови средства към лекари консултанти от чужди лечебни заведения във връзка с лечение на лица до/над 18 годишна възраст по реда на Наредба №2/27.03.2019 г.

✓ **Отразени в намаление по сметка 4917 „Провизии за непублични вземания срещу местни лица (приходно-разходни позиции)“ в общ размер на 1 710 509,62 лева:**

Вземания по провизирани непублични вземания от фирми по дължими суми по сключени договори за отстъпки по чл.21, ал.1 от Наредба №10/2009 г., за лекарствени продукти, за които е проведено централизирано договаряне; провизирани непублични вземания от договорните партньори на НЗОК по НРД по наложени глоби и санкции от контролните органи на НЗОК; провизирани непублични вземания по констатирани липси на активи, провизирани непублични вземания по договор за наем и други.

✓ **По сметка 5081 „Левови преводи между сметки на бюджетни организации в процес на сетълмент в края на отчетния период“ вземанията са в размер на 150 лева**

Вземанията представляват нареден от РЗОК Благоевград превод в последния работен ден на 2023 г. по сметката на НЗОК в БНБ. Сумата е постъпила по сметката в БНБ през м. януари 2024 г.



1.3. Публични вземания в рамер на **16 хил. лв.**, представляващи:

✓ *отразени по сметка 4301 „Вземания от данъци, осигурителни вноски, такси и административни глоби и санкции“* вземания по влезли в сила наказателни постановления за наложени глоби или имуществени санкции в резултат на извършена контролна дейност от НЗОК по изпълнение на сключените договори с изпълнители на медицинска помощ в размер на **81 505,91 лв.**;

✓ *отразени в намаление по сметка 4911 „Провизии за публични държавни и общински вземания“* провизирани публични вземания от договорните партньори на НЗОК по НРД по наложени глоби и санкции от контролните органи на НЗОК в размер на **65 455,91 лв.**

✓

1.4. **Вземания от клиенти в рамер на 216,30 лв.**, представляващи:

✓ *отразени по сметка 4110 „Вземания от клиенти от страната“* по предадени вторични суровини от РЗОК Добрич в размер на 216,30 лв.;

## 2. Отписани вземания

По баланса на НЗОК към 31.12.2023 година са отписани вземания в размер на **122 819,90 лева**.

От тях:

- *По сметка 6910 „Отписани публични общински и държавни вземания“ – 10 675,04 лева* представляват отписани публични държавни вземания по наложена имуществена санкция на договорен партньор, по влязло в сила наказателно постановление, в резултат на извършена контролна дейност от служителите на РЗОК. Същите са отписани поради изтекъл давностен срок по ДОПК. Вземанията са провизирани на 100% като несъбираеми и отписани към 31.12.2023 г.;

- *По сметки 6911 „Отписани вземания от други предприятия от сектор „държавно управление“ и 6915 „Отписани други вземания от местни лица“ – 112 144,86 лева* представляват отписани вземания от други предприятия от сектор "Държавно управление" и непублични вземания от местни лица по наложени санкции, констатирани неоснователно получени суми от договорни партньори, в резултат на извършена контролна дейност от служителите на НЗОК, вземания от служители на РЗОК, вземания по договор от 2016 г. за отстъпки под формата на възстановяване на разходи по реда на Наредба №10/2009 г. за периода 2015 г. - 2016 г.

Същите са отписани поради изтекъл давностен срок или невъзможност да бъдат събрани. Вземанията са провизирани на 100% като несъбираеми и отписани към 31.12.2023 г.;

## 3. Парични средства

Съгласно чл.151 от ЗПФ бюджетните сметки в лева и във валута на НЗОК се обслужват от Българска народна банка.

Средствата се организират и обслужват в единна система на събиране, съхраняване, разплащане и отчитане, наричана "Единна сметка".

РЗОК като второстепенни разпоредители с бюджетни кредити имат открити банкови сметки (транзитна сметка и сметка за наличности) в търговски банки, определени от БНБ и МФ и одобрени от НС на НЗОК.

Паричните средства на НЗОК са отразени по сметките от раздел 5 „Сметки за финансови активи“ от СБО.

НЗОК като първостепенен разпоредител с бюджетни кредити при осъществяване на своята дейност получава, съхранява, разпределя и разходва чужди средства, представляващи парични гаранции за участия в провеждани от НЗОК процедури по Закона за обществените поръчки, гаранции за добро изпълнение по сключени договори с доставчици и други подобни средства, временно съхранявани за сметка на други

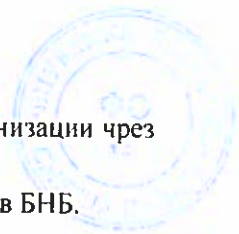

лица. Съгласно чл.9 от ЗПФ тези средства се административат и управляват от бюджетните организации чрез сметки за чужди средства.

В изпълнение на чл.9 от ЗПФ и за целите на отчетността НЗОК е открила такава сметка в БНБ.

*Във връзка с указание ДДС № 03/15.05.2020 г. на МФ относно промени в обслужването от Българска народна банка на разплащания в чуждестранна валута НЗОК откри през 2020 година сметка в Евро в „Уникредит Булбанк“ АД за извършване на разплащания в чуждестранна валута, различна от евро и щатски долар. Сметката се използва за плащания във връзка с изпълнение на регламентите за координация на системите за социална сигурност в Европейския съюз и лечение на лица до/над 18 годишна възраст в чужбина.*

**Наличните парични средства в БНБ на НЗОК към 31.12.2023 г. възлизат на :**

- по сметка BNBG9661BG46BNBG96613100110001 в размер на **121 814 291,51** лв. /приложена форма НАЛ-3/.

- по сметка за чужди средства BNBG9661BG80BNBG96613300110003 в размер на **23 452 136,82** лв. /приложена форма НАЛ-3/.

**Към 31.12.2023 г. паричните средства на НЗОК в „Уникредит Булбанк“ АД са 0,00 Евро.**

През изминалата 2023 година в изпълнение на бюджета на НЗОК е формиран дефицит в размер (28 010 270) лв., съгласно отчета за касовото изпълнение на бюджета на НЗОК.

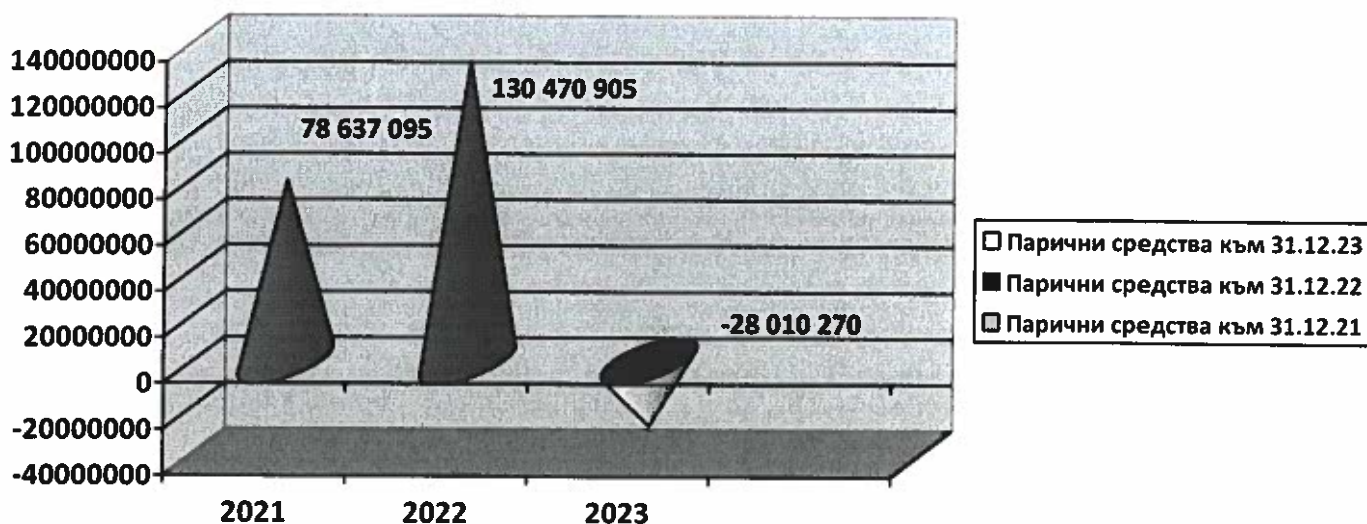

Общата балансова стойност на финансовите активи е в размер на **226 457** хил. лв., отразени в актива на баланса.

Вземайки предвид стойността на нефинансовите и финансовите активи, общата отчетна и балансова стойност на активите в баланса възлиза на **301 713 337,46**



## Пасив на баланса

### А. Капитал в бюджетни предприятия.

#### 1. Разполагаем капитал

Групата на разполагаемият капитал за 2023 година се формира от салдо на сметка 1001 „Разполагаем капитал“ в размер на **(195 228) хил. лв.**

#### 2. Изменение на нетните активи

##### **2.1. Акумулирано изменение на нетните активи от минали години**

Акумулираното изменение на нетните активи от минали години се формира от салдо на сметка 1101 „Акумулирано изменение на нетните активи“ в размер на **(129 104) хил.лв.**

##### **2.2. Изменение на нетните активи за периода**

Изменението на нетните активи за периода се формира от нетните салда на раздел 6 „Сметки за разходи“ и раздел 7 „Сметки за приходи и трансфери“ към 31.12.2023 г. преди приключвателните операции, а именно:

(Кт салда на раздел 6 „Сметки за разходи“ и 7 „Сметки за приходи и трансфери“ за 2023 година) – (Дт салдата на раздел 6 „Сметки за разходи“ и 7 „Сметки за приходи и трансфери“ за 2023 година) и е в размер на **(95 428) хил. лв.**

*Изменението на нетните активи за периода е подробно отразено в Отчета за приходи и разходи, неразделна част от годишния финансов отчет за 2023 година.*

*Общата отчетна и балансова стойност на капитала в НЗОК за 2023 година, възлиза на (419 760) хил.лева.*

*Отрицателния размер на капитала в пасива на баланса към 31.12.2023 година на НЗОК се дължи на:*

*- взето счетоводно записване към 31.12.2010 г. в размер на 1 413 282 хил. лева, отразяващо преведената наличност по разплащателна сметка на НЗОК в БНБ към 31.12.2010 г. по сметката на Централния бюджет, съгласно ДДС 09/15.12.2010 г., раздел VIII на МФ, в резултат § 27, ал. 1 от Закона за държавния бюджет на Р България за 2011 година, гласуван от Народното събрание на Р България. Същото оказва влияние в изготвените след 2010 година баланси на НЗОК, включително и този към 31.12.2017 година;*

*- в отчетеното изменение на нетните активи в годишните финансови отчети на НЗОК през годините, нетните салда на раздел 6 „Сметки за разходи“ са повече от нетните салда на раздел 7 „Сметки за приходи и трансфери“.*

### Б. Пасиви и приходи за бъдещи периоди

#### 1. Краткосрочни задължения

##### **1.1. Задължения към доставчици:**



Съгласно Счетоводната политика на НЗОК, ЗСч и ДДС №20/2004 година на МФ към 31.12.2023 година НЗОК е начислила неразплатени задължения към доставчици в размер на **93 438 хил. лева**, както следва:

✓ **По сметка 4010 „Задължения към доставчици от страната“ в общ размер на 3 324 424,07 лева:**

- Задълженията на **РЗОК** са към доставчици на гориво, вода, електроенергия, топлоенергия, пощенски, куриерски, телефонни услуги, предоставяне и ремонт на помощни средства, приспособления, съоръжения и медицински изделия на хората с увреждания и др. в размер на **3 227 779,94 лева**;

- Задълженията на **ЦУ на НЗОК** са към доставчици на електроенергия, топлинна енергия, вода, гориво, консумативни разходи по договори за наем; пощенски услуги на НЗОК, абонаментна поддръжка на програмен продукт Хермес, осигуряване на достъп до интернет, актуализация и поддръжка на правно-информационна система, доставка на лицензионно решение за предотвратяване на DDos атака за защита на мрежовата и комуникационна инфраструктура, сервизно обслужване на копирни машини и други в размер на **96 644,13 лева**.

✓ **По сметка 4050 „Задължения към доставчици по здравно-осигурителни услуги“ в общ размер на 85 783 952,73 лева:**

Към **31.12.2023** година **РЗОК** са начислили задължения към договорни партньори по НРД - физически лица, частни лечебни заведения и аптеки за лекарствени продукти, медицински изделия и диетични храни за специални медицински цели, за домашно лечение на територията на страната, за медицинска помощ, оказана в съответствие с правилата за координация на системите за социална сигурност, плащания от трансфери от Министерството на здравеопазването - потребителски такси, ваксини по национална програма, неосигурени родилки и др. в размер на **66 364 587,77 лв.**

Към **31.12.2023** година в **ЦУ на НЗОК** са начислени задължения в размер на **19 419 364,96 лева**, както следва:

- за надвнесени суми по сключени договори за отстъпки по чл.21, ал.1 от Наредба №10/2009 г., за лекарствени продукти, за които е проведено централизирано договаряне в размер на **578 734,92 лева**;

- за доставени и вложени медицински изделия в размер на **2 715 574,86 лева**;

- към лечебни заведения по издадени изпълнителни листове за присъдена неплатена дейност в размер на **309 955,00 лева**. Начислените суми са главници по изпълнителните листове.

- за лечение на лица до/над 18 годишна възраст в лечебни заведения в Р България в размер на **15 815 100,18 лв.**

✓ **По сметка 4057 „Задължения към доставчици по здравно-осигурителни услуги“ в общ размер на 1 162 771,81 лева:**

Към **31.12.2023** година в **РЗОК** са начислени задължения в размер на **-1 114 427,81 лева** към договорни партньори по НРД – държавни и общински лечебни заведения - търговски дружества, по сключени договори с РЗОК за плащания от трансфери от МЗ - интензивно лечение и неосигурени родилки, потребителски такси, ваксини и др.

В **ЦУ на НЗОК** по сметка 4057 са начислени **48 344,00 лева**, представляващи задължения към държавни и общински лечебни заведения - търговски дружества по издадени изпълнителни листове за присъдена неплатена дейност. Начислените суми са главници по изпълнителните листове.

✓ **По сметка 4971 „Коректив за задължения към доставчици – местни лица“ в общ размер на 3 166 422,00 лева:**

- начислени задължения към доставчици на стоки и услуги извършени през 2023 година, фактурирани през 2024 година в т.ч . доставка на ток, вода, електроенергия, куриерски и пощенски услуги, абонамент асансьор, охрана, техническа поддръжка на мобилно приложение, фиксирани телекомуникационни услуги, мобилни телефонни услуги, профилактика на климатици в сървърни

помещения, абонаментна поддръжка на програмен продукт за деловодство Архимед, абонаментно поддържане на програмни продукти за счетоводство Ассoup и Bankdoc, абонаментна поддръжка на система за безконтактна инвентаризация Инвент, актуализация и поддръжка на правно-информационна система и др.

**1.2. Задължения за пенсии, помощи, стипендии, субсидии в размер на 535 571 хил. лева, както следва:**

✓ *По сметка 4976 „Коректив за задължения за субсидии, капиталови трансфери и здравноосигурителни дейности“ в общ размер на 535 570 768,11 лева:*

Сумата представлява начислени задължения към договорни партньори по НРД - физически лица, частни лечебни заведения и аптеки, за извършени здравноосигурителни услуги, доставка на лекарствени средства за домашно лечение и диетични храни за специални медицински цели; доставчици на медицински изделия; лечебни заведения в България за лечение на лица до/над 18 годишна възраст, съгласно Наредба №2/27.03.2019 г. за доставка на лекарствени продукти – ваксини по чл. 82, ал. 2, т. 3 от ЗЗ. Задълженията са фактурирани през 2024 г. и се отнасят за дейност извършена през 2023 г.

**1.3. Задължения за данъци, мита и такси в размер на 60,11 лева, както следва:**

✓ *По сметка 4512 „Разчети за данък върху приходите от стопанска дейност/Разчети за корпоративен данък“ в общ размер на 60,11 лева:*

През 2023 година НЗОК е начислила приходи от стопанска дейност в размер на 2 003.76 лева. Същите са в резултат от отдаване под наем на недвижимо имущество, собственост на НЗОК. Съгласно чл. 250 от ЗКПО върху тези приходи се дължи данък в размер на 3% от приходите.

Към 31.12.2023 година по баланса на НЗОК е начислен в размер на **60,11** лева дължим данък върху приходите от стопанска дейност през 2023 година.

**1.4. Задължения за вноски към ДОО, НЗОК, ДЗПО:**

Към 31.12.2023 г. НЗОК е превела дължимите осигурителни вноски за ДОО и ДЗПО за м.12.2023г.

**1.5. Задължения към персонала в размер на 120 лева, както следва:**

✓ *По сметка 4973 „Коректив за задължения към персонала – местни лица“ в общ размер на 120,00 лева:*

Сумата представлява начислено задължение към местно лице по граждански договор.

**1.6. Други краткосрочни задължения в размер на 88 397 хил. лева, както следва:**

✓ *По сметка 4671 „Разчети с централния бюджет за събрани средства и извършени плащания“ в общ размер на (-11 220 145,01) лева:*

Сумата представлява начислен разчет с Централния бюджет, съгласно Отчет на НАП – сметки 7316- Приходи на НЗОК към 31.12.2023 г.

✓ *По сметка 4672 „Разчети с бюджетите по държавния бюджет за събрани средства и извършени плащания“ в общ размер на 3 692,56 лева:*

Сумата представлява начислени разчети с Агенцията за социално подпомагане към 31.12.2023 г. за медицински изделия, прилагани в болничната помощ за лицата, които нямат доход и/или лично имущество, което да им осигурява лично участие в здравноосигурителния процес, съгласно Междунституционално споразумение № РД-14-114/19.04.2023 г.

✓ *По сметка 4675 „Разчети със социалноосигурителни фондове за събрани средства и извършени плащания“ в общ размер на 95 930,14 лева:*

Сумата представлява начислен разчет, съгласно Отчет на НАП – сметки 7316- Приходи на НЗОК към 31.12.2023 г. за събрани средства и извършени плащания от социалноосигурителни фондове.



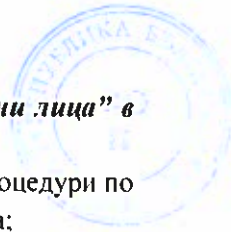

✓ По сметка 4831 „Временни депозити, гаранции и др.чужди средства от местни лица” в общ размер на 4 066 188,79 лева:

- задължения към доставчици на стоки и услуги по внесени гаранции за участие в процедури по Закона за обществените поръчки и гаранции за добро изпълнение по договори – 3 845 999,79 лева;

- чужди средства от други лица (небюджетни предприятия и физически лица), съгласно Отчет на НАП – сметки 7316- Приходи на НЗОК към 31.12.2023 г. – 220 189,00 лева.

✓ По сметка 4853 „Други задължения към други държави (приходно-разходни позиции)” в общ размер на 108 993 936,33 лева:

По сметката са начислени към 31.12.2023 г. задължения към чуждестранни институции – орган за връзка, по отношение на обезщетенията в натура, съгласно Регламент (ЕО) № 883/2004 г. и Регламент (ЕО) № 987/2009 г., във връзка с постъпили искове от тях за възстановяване на извършени разходи по реда на чл. 62 от Регламент (ЕО) № 987/2009 г.

Задълженията към чуждестранни институции – орган за връзка са разпределени както следва:

Държава	Входящ № на иска	Дата на постъпване на иска	Размер на дължимата сума по иска в лева към 31.12.2023 г.
Австрия	62_1_АТ202103	20.7.2021	86.17
Австрия	62_1_АТ202204	20.10.2022	0.00
Австрия	62_1_АТ202301	20.1.2023	10 075.44
Австрия	62_1_АТ202302	20.1.2023	399.73
Австрия	62_1_АТ202303	20.4.2023	3 064 228.08
Австрия	62_1_АТ202304	20.7.2023	2 810 343.65
Австрия	62_1_АТ202305	20.10.2023	1 438 775.16
Австрия	62_1_АТ202306	20.10.2023	580.88
Белгия	62_1_BE201704	4.7.2017	4 172.18
Белгия	62_1_BE201901	4.4.2019	11 571.63
Белгия	62_1_BE201902	2.7.2019	67 367.45
Белгия	62_1_BE202001	18.5.2020	175 589.39
Белгия	62_1_BE202003	7.12.2020	18 691.57
Белгия	62_1_BE202101	29.6.2021	29 285.48
Белгия	62_1_BE202102	20.12.2021	34 389.07
Белгия	62_1_BE202201	30.6.2022	31 933.15
Белгия	62_1_BE202203	5.10.2022	89 851.32
Белгия	62_1_BE202301	15.2.2023	3 741 982.83
Белгия	62_1_BE202302	4.10.2023	3 022 341.28
Великобритания	62_1_GB201704	16.6.2017	181.53
Великобритания	62_1_GB201801	12.2.2018	313 501.39
Великобритания	62_1_GB201803	11.6.2018	286 922.33
Великобритания	62_1_GB201805	9.11.2018	0.00
Великобритания	64_1_GB201501c	5.3.2019	15 367.14
Великобритания	64_1_GB201502c	5.3.2019	15 367.14
Великобритания	64_1_GB201504c	5.3.2019	5 281.12
Великобритания	62_1_GB201902	17.6.2019	17 109.12
Великобритания	64_1_GB201601c	21.5.2020	22 558.51



Великобритания	62_1_GB202205	15.6.2022	12 766.75
Великобритания	62_1_GB202207	30.11.2022	481 052.07
Великобритания	62_1_GB202208	22.12.2022	0.00
Великобритания	62_1_GB202209	22.12.2022	0.00
Великобритания	62_1_GB202210	22.12.2022	7 163.56
Великобритания	62_1_GB202301	13.6.2023	626 666.19
Великобритания	62_1_GB202302	13.6.2023	6 308.26
Великобритания	62_1_GB202303	2.11.2023	755 791.60
Великобритания	64_1_GB202001c	1.11.2023	2 807 927.12
Великобритания	64_1_GB202002c	2.11.2023	28 539.91
Великобритания	64_1_GB202003c	2.11.2023	24 048.71
Германия	62_1_DE201404	31.5.2014	0.59
Германия	62_1_DE201505	24.7.2015	728.35
Германия	62_1_DE201602	1.2.2016	127.03
Германия	62_1_DE201603	27.4.2016	3 254.23
Германия	62_1_DE201605	17.5.2016	393.49
Германия	62_1_DE201607	14.10.2016	6 797.58
Германия	62_1_DE201608	25.10.2016	421.68
Германия	62_1_DE201703	25.4.2017	8 356.93
Германия	62_1_DE201704	10.5.2017	176 576.22
Германия	62_1_DE201706	1.8.2017	22 793.59
Германия	62_1_DE201707	5.10.2017	35 849.72
Германия	62_1_DE201708	25.10.2017	29 518.31
Германия	62_1_DE201805	24.7.2018	3 454.92
Германия	62_1_DE201807	25.10.2018	3 482.86
Германия	62_1_DE201808	3.12.2018	78.90
Германия	62_1_DE201906	27.6.2019	1 352.34
Германия	62_1_DE201909	31.10.2019	0.00
Германия	62_1_DE202001	28.1.2020	17 235.03
Германия	62_1_DE202003	16.4.2020	33 866.02
Германия	62_1_DE202004	23.4.2020	48 603.63
Германия	62_1_DE202005	27.7.2020	7 945.54
Германия	62_1_DE202006	7.10.2020	5 601.91
Германия	62_1_DE202007	28.10.2020	64 537.58
Германия	62_1_DE202101	28.1.2021	102 753.03
Германия	62_1_DE202103	31.3.2021	2 156.75
Германия	62_1_DE202104	27.4.2021	139 745.34
Германия	62_1_DE202105	27.7.2021	26 731.52
Германия	62_1_DE202106	28.10.2021	25 884.94
Германия	62_1_DE202107	8.11.2021	0.00
Германия	62_1_DE202109	13.12.2021	0.00
Германия	62_1_DE202203	27.1.2022	81 318.27
Германия	62_1_DE202206	24.2.2022	10 067.81
Германия	62_1_DE202208	29.3.2022	1 263.39

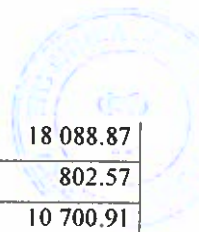

Германия	62_1_DE202213	27.5.2022	18 088.87
Германия	62_1_DE202216	31.5.2022	802.57
Германия	62_1_DE202221	22.7.2022	10 700.91
Германия	62_1_DE202225	29.8.2022	9 512.30
Германия	62_1_DE202226	26.9.2022	0.00
Германия	62_1_DE202227	26.9.2022	53 676.15
Германия	62_1_DE202228	26.9.2022	0.00
Германия	62_1_DE202229	27.10.2022	0.00
Германия	62_1_DE202230	28.10.2022	0.00
Германия	62_1_DE202231	31.10.2022	26 124.45
Германия	62_1_DE202232	25.11.2022	0.00
Германия	62_1_DE202233	25.11.2022	0.00
Германия	62_1_DE202234	25.11.2022	0.00
Германия	62_1_DE202235	23.12.2022	0.00
Германия	62_1_DE202236	28.12.2022	10 246.16
Германия	62_1_DE202237	28.12.2022	0.00
Германия	62_1_DE202301	27.1.2023	31 256.26
Германия	62_1_DE202302	27.1.2023	0.00
Германия	62_1_DE202303	27.1.2023	480 113.18
Германия	62_1_DE202304	24.2.2023	632 960.08
Германия	62_1_DE202305	24.2.2023	2 402.72
Германия	62_1_DE202306	24.2.2023	101 348.29
Германия	62_1_DE202307	27.3.2023	168 941.58
Германия	62_1_DE202308	27.3.2023	599 001.22
Германия	62_1_DE202309	27.3.2023	950 475.02
Германия	62_1_DE202310	26.4.2023	13 046 395.17
Германия	62_1_DE202311	26.4.2023	610 402.38
Германия	62_1_DE202312	26.4.2023	412 265.44
Германия	62_1_DE202313	27.5.2023	31 923.04
Германия	62_1_DE202314	27.5.2023	994 452.40
Германия	62_1_DE202315	27.5.2023	4 400.25
Германия	62_1_DE202316	26.6.2023	3 076 770.72
Германия	62_1_DE202317	26.6.2023	21 377.22
Германия	62_1_DE202318	28.7.2023	397 592.29
Германия	62_1_DE202319	28.7.2023	32 326.98
Германия	62_1_DE202320	28.7.2023	11 528 771.52
Германия	62_1_DE202321	27.8.2023	246 480.91
Германия	62_1_DE202322	27.8.2023	342 836.19
Германия	62_1_DE202323	27.8.2023	66 084.07
Германия	62_1_DE202324	26.9.2023	2 645 774.99
Германия	62_1_DE202325	26.9.2023	77 892.01
Германия	62_1_DE202326	26.9.2023	656 883.52
Германия	62_1_DE202327	27.10.2023	9 021.29
Германия	62_1_DE202328	27.10.2023	166 353.92



Германия	62_1_DE202329	27.10.2023	11 113 799.92
Германия	62_1_DE202330	26.11.2023	822 952.52
Германия	62_1_DE202331	27.11.2023	1 911.22
Германия	62_1_DE202332	27.12.2023	219 978.17
Германия	62_1_DE202333	27.12.2023	20 384.64
Германия	62_1_DE202334	27.12.2023	1 659 130.39
Германия	62_1_DE202335	27.12.2023	378 516.94
Гърция	95_1_GR200803c	3.7.2015	2 971.65
Гърция	62_1_GR201801	31.10.2018	12 587.15
Гърция	62_1_GR202201	23.11.2022	34 325.34
Гърция	62_1_GR202202	23.11.2022	0.00
Гърция	62_1_GR202301	1.6.2023	364 830.16
Гърция	62_1_GR202302	21.9.2023	230 056.32
Гърция	62_1_GR202303	21.9.2023	568 738.88
Гърция	62_1_GR202304	21.9.2023	880 663.31
Гърция	62_1_GR202305	29.12.2023	13 489.93
Дания	62_1_DK202202	8.6.2022	0.00
Дания	62_1_DK202203	8.11.2022	167 451.15
Дания	62_1_DK202301	12.5.2023	65 009.15
Дания	62_1_DK202302	6.11.2023	422 887.07
Естония	62_1_EE202101	6.5.2021	121.69
Естония	62_1_EE202202	25.10.2022	0.00
Естония	62_1_EE202301	13.2.2023	286.92
Естония	62_1_EE202302	23.10.2023	13 945.50
Ирландия	64_1_IE201601c	31.12.2019	3 506.53
Ирландия	62_1_IE202101	1.2.2021	275.65
Ирландия	62_1_IE202201	15.6.2022	0.00
Ирландия	62_1_IE202202	15.12.2022	0.00
Ирландия	62_1_IE202301	29.6.2023	5 666.04
Ирландия	64_1_IE202001c	2.10.2023	507 331.76
Ирландия	62_1_IE202302	14.12.2023	5 281.05
Исландия	62_1_IS202202	29.12.2022	393.11
Исландия	62_1_IS202301	1.7.2023	5 708.84
Испания	62_1_ES201101	25.2.2011	391.17
Испания	62_1_ES201103	23.3.2011	244.48
Испания	62_1_ES201503	28.9.2015	823.33
Испания	64_1_ES201402c	18.2.2016	55 967.93
Испания	64_1_ES201403c	29.6.2016	13 195.69
Испания	64_1_ES201502c	26.4.2017	38 081.26
Испания	64_1_ES201503c	18.7.2017	4 352.43
Испания	62_1_ES201801	9.2.2018	201 592.37
Испания	64_1_ES201602c	8.3.2018	1 049 308.88
Испания	64_1_ES201603c	20.6.2018	11 114.20
Испания	62_1_ES201802	27.8.2018	440 949.60



Испания	62_1_ES201901	22.2.2019	61 690.61
Испания	64_1_ES201702c	1.4.2019	1 415 350.31
Испания	64_1_ES201703c	30.7.2019	14 141.71
Испания	62_1_ES201902	6.8.2019	61 388.03
Испания	62_1_ES201903	16.10.2019	1 092.47
Испания	64_1_ES201802c	18.6.2020	533 800.67
Испания	64_1_ES201803c	30.7.2020	12 019.73
Испания	64_1_ES201901c	21.4.2021	1 389.66
Испания	64_1_ES201902c	21.4.2021	720 560.10
Испания	64_1_ES201903c	1.7.2021	7 464.25
Испания	62_1_ES202201	16.2.2022	424.49
Испания	62_1_ES202202	7.4.2022	12 123.60
Испания	64_1_ES202002c	15.6.2022	271 030.16
Испания	62_1_ES202203	16.11.2022	16 077.27
Испания	62_1_ES202301	31.1.2023	281.23
Испания	64_1_ES202101c	20.3.2023	1 644.54
Испания	64_1_ES202102c	20.3.2023	180 385.44
Испания	62_1_ES202302	4.4.2023	1 524 528.08
Испания	64_1_ES202104c	24.7.2023	66 489.97
Испания	64_1_ES202103c	24.7.2023	680.16
Испания	62_1_ES202303	3.11.2023	2 597 104.86
Италия	62_1_IT201302	24.6.2013	3 372.18
Италия	62_1_IT201401	2.1.2014	151.77
Италия	62_1_IT201701	22.6.2017	686.05
Италия	62_1_IT201702	29.12.2017	503.43
Италия	62_1_IT201901	4.1.2019	146 416.76
Италия	62_1_IT201902	30.7.2019	361 906.10
Италия	62_1_IT202001	10.1.2020	4 258.57
Италия	62_1_IT202002	30.9.2020	87 891.69
Италия	62_1_IT202101	15.2.2021	33 870.13
Италия	62_1_IT202102	6.7.2021	2 583.28
Италия	62_1_IT202201	12.1.2022	157 194.79
Италия	62_1_IT202202	30.6.2022	188 435.58
Италия	62_1_IT202301	6.1.2023	36 545.02
Италия	62_1_IT202302	12.7.2023	2 074 871.63
Кипър	62_1_CY202204	25.6.2022	29 134.04
Кипър	62_1_CY202205	19.7.2022	89 657.38
Кипър	62_1_CY202207	25.11.2022	15 893.84
Кипър	64_1_CY202001c	17.3.2023	171 725.75
Кипър	62_1_CY202301	5.5.2023	53 994.38
Кипър	62_1_CY202302	26.9.2023	140 201.76
Латвия	62_1_LV202201	18.10.2022	0.00
Латвия	62_1_LV202301	17.1.2023	1 018.71
Латвия	62_1_LV202202	28.2.2023	0.00



Латвия	62_1_LV202302	10.8.2023	1 051.14
Латвия	62_1_LV202303	10.10.2023	346.83
Латвия	62_1_LV202304	2.11.2023	1 347.10
Литва	62_1_LT202202	14.10.2022	0.00
Литва	62_1_LT202301	13.2.2023	391.07
Литва	62_1_LT202302	4.4.2023	260.89
Литва	62_1_LT202303	11.5.2023	633.49
Литва	62_1_LT202304	3.10.2023	838.99
Люксембург	62_1_LU202301	3.1.2023	0.00
Люксембург	62_1_LU202302	3.1.2023	84 929.10
Люксембург	62_1_LU202303	26.7.2023	297 390.27
Люксембург	62_1_LU202304	26.7.2023	165 999.92
Малта	62_1_MT201901	31.1.2019	1 093.41
Малта	62_1_MT202201	4.1.2022	21 167.07
Малта	62_1_MT202203	22.12.2022	0.00
Малта	62_1_MT202301	13.7.2023	35 103.57
Малта	62_1_MT202302	27.12.2023	185 507.09
Нидерландия	62_1_NL201703	15.11.2017	24 153.05
Нидерландия	62_1_NL202203	25.5.2022	0.00
Нидерландия	62_1_NL202204	13.12.2022	6 159.07
Норвегия	64_1_NO201801c	10.8.2021	17 687.64
Норвегия	62_1_NO202203	14.11.2022	0.00
Норвегия	62_1_NO202301	20.2.2023	40 681.14
Норвегия	62_1_NO202302	17.8.2023	54 183.11
Норвегия	64_1_NO202001c	31.10.2023	36 200.99
Польша	62_1_PL201901	14.3.2019	0.00
Польша	62_1_PL201902	14.3.2019	0.00
Польша	62_1_PL202203	28.9.2022	2 089.47
Польша	62_1_PL202301	22.3.2023	169 775.11
Польша	62_1_PL202302	22.3.2023	422.25
Польша	62_1_PL202303	22.3.2023	461.43
Польша	62_1_PL202304	4.9.2023	352 235.86
Польша	62_1_PL202305	4.9.2023	132.96
Португалия	95_1_PT200801c	7.6.2011	2 964.96
Португалия	95_1_PT200901c	3.9.2012	6 355.20
Португалия	62_1_PT201402	4.3.2014	47.21
Португалия	64_1_PT201201c	9.5.2016	4 553.64
Португалия	95_1_PT201101c	30.6.2016	4 730.61
Португалия	95_1_PT201001c	18.8.2016	5 164.80
Португалия	64_1_PT201301c	22.8.2017	5 924.05
Португалия	62_1_PT201703	4.12.2017	579.69
Португалия	64_1_PT201501c	30.7.2019	2 473.50
Португалия	62_1_PT201910	31.12.2019	66.69
Португалия	62_1_PT202001	5.10.2020	256.35

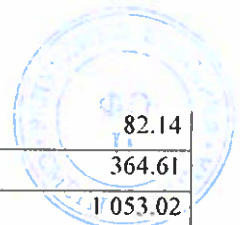

Португалия	62_1_PT202103	21.7.2021	82.14
Португалия	64_1_PT201901c	17.3.2023	364.61
Португалия	64_1_PT201902c	17.3.2023	1 053.02
Португалия	64_1_PT201903c	17.3.2023	5 915.41
Португалия	62_1_PT202301	12.6.2023	4 566.10
Португалия	62_1_PT202302	19.9.2023	7 801.49
Португалия	62_1_PT202303	24.9.2023	168.03
Република Северна Македония	62_1_MK202302	26.4.2023	2 967.04
Република Северна Македония	62_1_MK202305	12.7.2023	96.16
Румъния	62_1_RO202202	16.11.2022	3 262.22
Румъния	62_1_RO202301	25.5.2023	6 844.50
Румъния	62_1_RO202302	8.11.2023	14 236.30
Словакия	62_1_SK202205	11.11.2022	0.00
Словакия	62_1_SK202206	24.11.2022	0.00
Словакия	62_1_SK202301	8.2.2023	28 092.64
Словакия	62_1_SK202302	1.3.2023	12.32
Словакия	62_1_SK202303	11.5.2023	29 591.47
Словакия	62_1_SK202304	25.5.2023	12.71
Словакия	62_1_SK202305	17.8.2023	18 751.03
Словакия	62_1_SK202306	6.9.2023	14.12
Словакия	62_1_SK202307	28.11.2023	22 918.06
Словакия	62_1_SK202308	28.11.2023	5 849.28
Словения	62_1_SI202202	14.11.2022	0.00
Словения	62_1_SI202301	10.5.2023	76 026.91
Словения	62_1_SI202302	24.10.2023	636 413.74
Сърбия	62_1_RS201501	10.3.2015	20 082.11
Сърбия	62_1_RS201802	9.8.2018	12 130.39
Сърбия	62_1_RS201803	3.12.2018	29 619.21
Сърбия	62_1_RS201901	17.6.2019	254.94
Сърбия	62_1_RS202101	8.2.2021	2 196.75
Сърбия	62_1_RS202102	12.8.2021	68.61
Сърбия	62_1_RS202201	15.6.2022	72.62
Сърбия	62_1_RS202202	19.8.2022	38.78
Сърбия	62_1_RS202301	6.1.2023	1 731.81
Сърбия	62_1_RS202302	26.7.2023	5 872.85
Сърбия	62_1_RS202303	6.12.2023	42 421.09
Унгария	62_1_HU201001	29.11.2010	47.61
Унгария	95_1_HU200901c	10.9.2011	4 163.87
Унгария	62_1_HU201803	12.10.2018	2 036.85
Унгария	62_1_HU201804	27.12.2018	1 302.80
Унгария	62_1_HU202001	8.1.2020	123.66
Унгария	62_1_HU202101	15.3.2021	278.16
Унгария	62_1_HU202105	21.12.2021	99.72
Унгария	62_1_HU202201	21.3.2022	1 680.64



Унгария	62_1_HU202204	9.12.2022	0.00
Унгария	62_1_HU202301	22.3.2023	16 864.26
Унгария	62_1_HU202302	28.6.2023	8 599.55
Унгария	62_1_HU202303	29.9.2023	3 517.81
Унгария	62_1_HU202304	22.12.2023	11 746.76
Финландия	64_1_FI201302c	14.12.2016	10 234.08
Финландия	64_1_FI201401c	4.8.2017	11 845.29
Финландия	64_1_FI201601c	5.3.2019	3 445.96
Финландия	64_1_FI201501c	2.4.2019	12 036.57
Финландия	62_1_FI202301	4.1.2023	8 796.11
Финландия	62_1_FI202302	31.3.2023	49 377.74
Финландия	62_1_FI202303	31.3.2023	3 275.12
Финландия	62_1_FI202304	26.6.2023	17 303.42
Финландия	62_1_FI202305	26.9.2023	8 743.23
Финландия	62_1_FI202306	26.9.2023	4 382.62
Финландия	64_1_FI201702c	30.10.2023	5 360.23
Финландия	62_1_FI202307	21.12.2023	22 192.39
Франция	95_1_FR201001c	27.2.2013	7 278.03
Франция	95_1_FR201002c	27.2.2013	727.80
Франция	62_1_FR201302	15.5.2013	4 561.02
Франция	62_1_FR201502	21.10.2015	22 409.96
Франция	62_1_FR201601	26.1.2016	4 553.17
Франция	62_1_FR201703	27.11.2017	539.48
Франция	62_1_FR201801	1.6.2018	29 854.57
Франция	62_1_FR201901	17.6.2019	10 297.68
Франция	62_1_FR201903	20.12.2019	7 054.29
Франция	62_1_FR202001	23.7.2020	8 484.39
Франция	62_1_FR202101	29.7.2021	574.62
Франция	62_1_FR202102	29.7.2021	59 985.31
Франция	62_1_FR202103	17.12.2021	50 649.17
Франция	62_1_FR202201	16.11.2022	80 409.51
Франция	62_1_FR202202	29.12.2022	513 836.44
Франция	62_1_FR202301	5.7.2023	5 597 658.02
Франция	62_1_FR202302	18.12.2023	4 384 921.08
Хърватска	62_1_HR201901	14.6.2019	25.23
Хърватска	62_1_HR202101	19.11.2020	219.33
Хърватска	62_1_HR202301	29.5.2023	63 171.49
Хърватска	62_1_HR202302	17.11.2023	1 293 235.63
Чехия	62_1_CZ201502	16.10.2015	6.64
Чехия	62_1_CZ201901	7.3.2019	5 326.05
Чехия	62_1_CZ201904	25.11.2019	911.62
Чехия	62_1_CZ202003	11.9.2020	188.02
Чехия	62_1_CZ202101	4.3.2021	52 689.04
Чехия	62_1_CZ202102	21.6.2021	2.01





Чехия	62_1_CZ202204	15.12.2022	0.00
Чехия	62_1_CZ202301	15.3.2023	591 077.33
Чехия	62_1_CZ202302	12.6.2023	168 166.86
Чехия	62_1_CZ202303	25.9.2023	601 189.30
Чехия	62_1_CZ202304	25.9.2023	5 743.76
Чехия	62_1_CZ202305	7.12.2023	93 356.80
Швейцария	62_1_CH202104	20.12.2021	2 155.43
Швейцария	62_1_CH202206	16.12.2022	681 074.48
Швейцария	62_1_CH202301	31.3.2023	404 901.87
Швейцария	62_1_CH202302	29.6.2023	553 052.90
Швейцария	62_1_CH202303	29.9.2023	821 412.74
Швейцария	62_1_CH202304	7.12.2023	1 006.96
Швейцария	62_1_CH202305	21.12.2023	566 038.06
Швеция	64_1_SE201701c	23.2.2021	2 980.42
Швеция	64_1_SE201801c	1.7.2021	3 077.36
Швеция	64_1_SE201901c	3.10.2022	3 126.56
Швеция	64_1_SE201902c	3.10.2022	8 289.68
Швеция	62_1_SE202202	18.11.2022	0.00
Швеция	64_1_SE202001c	7.2.2023	159 378.61
Швеция	64_1_SE202002c	7.2.2023	7 183.71
Швеция	62_1_SE202301	10.3.2023	153 702.39
Швеция	62_1_SE202302	3.5.2023	325.91
Швеция	62_1_SE202303	16.10.2023	491 122.85
Швеция	64_1_SE201904c	17.11.2023	3 315.87
Швеция	64_1_SE202003c	17.11.2023	9 562.72
Швеция	64_1_SE201905c	21.11.2023	1 042.19
Швеция	64_1_SE201803c	21.11.2023	769.34
<b>Общо</b>			<b>108 993 936.33</b>

✓ **По сметка 4895 „Задължения към други кредитори-местни лица в размер на 31,20 лева:**

В ЦУ на НЗОК по сметката са начислени надвнесени здравноосигурителни вноски на лице в неплатен отпуск.

✓ **По сметка 4897 „Задължения към други кредитори-местни лица“ в общ размер на 337 323,68 лева:**

**В РЗОК сумата в размер на 29 201,06 лева** представлява начислени задължения по постъпили двойно преведени санкции от договорни партньори, по договори за наем, по заведени съдебни дела срещу РЗОК/НЗОК в т.ч. съдебни разноски, адвокатски възнаграждения и обезщетения, запори от НАП и други.

**В ЦУ на НЗОК сумата в размер на 308 122,62 лева** представлява, както следва:

- начислени задължения към лечебни заведения по издадени изпълнителни листове в размер на 294 268,80 лева;

- начислени задължения към местни лица за възстановяване на разходи по реда на регламент Регламент (ЕО) № 987/2009 в размер на 7 117,94 лева;

- начислени задължения за възстановяване на платени от родители разходи за лечение на лица до 18 - годишна възраст в размер на 6 735,88 лева.



✓ По сметка 4898 „Задължения към други кредитори-чуждестранни лица“ в общ размер на 1 369,08 лева:

Сумата представлява начислено задължение за извършени преводачески услуги във връзка с лечение на лица до 18 години по реда на Наредба №2/2019 г.

✓ По сметка 4970 „Коректив за задължения към бюджетни организации“ в общ размер на (- 13 882 324,50) лева:

- начислени корективи за разходи на НЗОК към бюджетни организации-лечебни заведения по постъпили фактури за извършена дейност през месец декември 2023 г.

Съгласно т. 59 от ДДС №14/30.12.2014 г. и писмо Квх.№04-06-8/17.02.2015 година на Министерство на финансите са взети следните счетоводни записвания:

За извършените през месец декември 2023 година медицински дейности от лечебните заведения - бюджетни организации отчетени през месец януари 2024 година, фактурирани през месец декември 2023г.:

Дт с/ка 6437 / Кт с/ка 4057 - за начисляване на разхода и задължението на НЗОК към бюджетната организация-лечебно заведение

Дт с/ка 4970 / Кт с/ка 6438 - за начисляване на корективите за разхода и задължението на НЗОК към бюджетната организация-лечебно заведение

За извършените през месец декември 2023 година медицински дейности от лечебните заведения - бюджетни организации отчетени през месец януари 2024 година, фактурирани през месец януари 2024 г.:

Дт с/ка 6437 / Кт с/ка 4976 - за начисляване на разхода и задължението на НЗОК към бюджетната организация-лечебно заведение

Дт с/ка 4970 / Кт с/ка 6438 - за начисляване на корективите за разхода и задължението на НЗОК към бюджетната организация-лечебно заведение.

✓ По сметка 4978 „Коректив за други задължения към местни лица“ в общ размер на 1 240,67 лева:

Сумата представлява начислени задължения към местни лица за консумативни разходи по договори за наем.

#### 1.7. Обороти по сметки 4522 и 4523

Към 31.12.2023 г. съгласно писмо Квх.№04-06-63/02.12.2016 г. на МФ са отразени разчети с Министерство на здравеопазването за 2023 година, както следва:

- по сметка 4522 „Вземания (приходно-разходни позиции) от бюджетни организации от подсектор „Централно управление“ чрез подхода сметка и контра сметка в размер на 306 565 200,00 лева.

- по сметка 4523 „Други задължения (приходно-разходни позиции) към бюджетни организации от подсектор „Централно управление“ чрез подхода сметка и контра сметка в размер на 293 072,00 лева.

Общо краткосрочните задължения към 31.12.2023 г. на НЗОК са в размер на 717 406 хил.лева

Финансово изражение на краткосрочните задължения за периода 2021 г. - 2023 г.

Краткосрочни задължения	2021г.	2022 г.	2023 г.
Задължения към доставчици	65 854 хил.лв.	79 856 хил.лв.	93 438 хил.лв.
Задължения за пенсии, помощи, стипендии, субсидии	455 004 хил.лв.	422 769 хил.лв.	535 571 хил.лв.
Задължения за вноски към ДОО, ДЗПО			



Задължения към персонала		7 хил.лв.	
Други краткосрочни задължения	105 905 хил.лв.	99 384 хил.лв.	88 397 хил.лв.
Всичко	626 763 хил.лв.	602 016 хил.лв.	717 406 хил.лв.

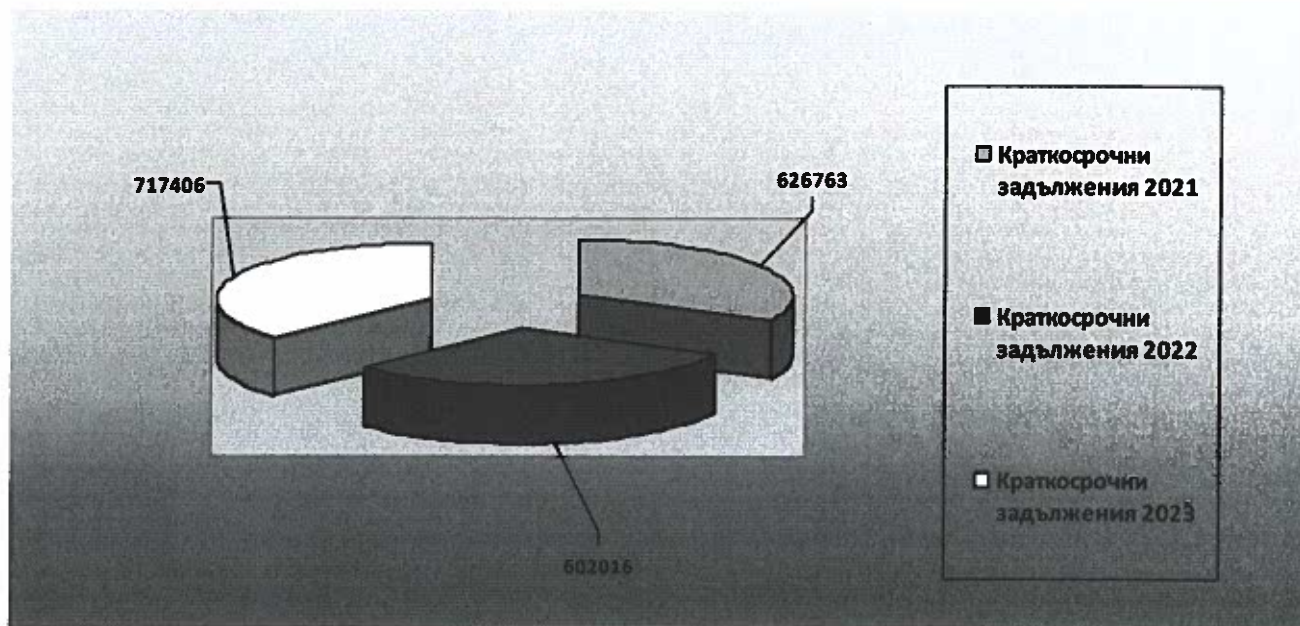

(фиг.4)

## 2. Провизии и отсрочени постъпления

На основание ДДС № 20/14.12.2004 г през отчетната 2023 година НЗОК е начислила като задължение полагащите се суми за компенсируеми отпуски, свързани с краткосрочните доходи на персонала. Оценката на компенсируемите отпуски е извършена, като се има предвид очаквания брой дни на натрупващите се отпуски, структурата на персонала, равнището на работната заплата за 2024 година и период на ползване на отпуските през 2024 година. Тук са включени и дължимите върху тях вноски за ДОО, ДЗПО и здравно осигуряване, в съотношения приложими през 2024 година по Закона за бюджета на ДОО за 2024 година.

Съгласно изискванията на т.19.7 от ДДС № 20/2004 година на МФ, са начислени по сметка 4230 „Провизии за бъдещи плащания към персонала“ средства за неизползвания платен годишен отпуск на персонала към 31.12.2023 година са в размер на 4 067 288,87 лева.

Съгласно счетоводна политика на НЗОК вземанията, които не се провизират са вземания от бюджетни предприятия, БНБ и утвърдени международни организации, в т.ч. лечебни заведения регистрирани по чл.5 от ЗЛЗ.

Всички останали вземания подлежат на провизиране.

Вземанията, които се провизират от НЗОК са:

А) вземания произтичащи от дейността на НЗОК (вземания по наложени глоби, санкции, неустойки, вземания от служители и др. персонал, вземания по договори за наеми и др.).

Б) вземания по договори по Наредба №10/2009 г. за отстъпки за лекарствени продукти и по механизма, гарантиращ устойчивост и предвидимост на бюджета на НЗОК

При провизиране на вземанията по т.А, същите се класифицират в три групи:



- трудно - събираеми вземания - след изтичане на 180 дни от месеца, следващ месеца на признаването като просрочено, вземането се класифицира като трудносъбираемо и се провизира с 20 на сто от номиналната стойност на вземането;

- несъбираемо вземане - след изтичане на 360 дни от месеца, следващ месеца на признаването като просрочено, вземането се класифицира като трудносъбираемо и се провизира с 50 на сто от номиналната стойност на вземането;

- безнадеждно вземане - след изтичане на 3 години от месеца, следващ месеца на признаването като просрочено на непублични вземания; след изтичане на 5 години от месеца, следващ месеца на признаването като просрочено на публични вземания; при погиване на длъжника; при обявяване на длъжника в несъстоятелност или в ликвидация и вземането е класирано по начин, който не гарантира получаването му; при прекратено изпълнително производство срещу длъжника по установения ред, без вземането да е било удовлетворено или други обстоятелства, при които се установява, че вземането е несъбираемо, като вземането се класифицира като безнадеждно и се провизира със 100 на сто от номиналната стойност на вземането.

Провизираните на 100 процента вземания не се отписват от баланса до издадено становище от юристите на РЗОК / ЦУ на НЗОК, че същите са несъбираеми.

**През 2023 година са провизирани вземания в размер 563 476,29 лева. От тях:**

✓ По сметка 6711 „Разходи за провизии на публични държавни и общински вземания“ са провизирани публични вземания в размер на 63 761,34 лева, представляващи вземания по влезли в сила наказателни постановления за наложени глоби или имуществени санкции в резултат на извършена контролна дейност от НЗОК по изпълнение на сключените договори с изпълнители на медицинска помощ. Същите са предадени за събиране от НАП и към 31.12.2023 г. не са събрани;

✓ По сметка 6717 „Разходи за провизии за други вземания“ са провизирани други вземания в размер на 499 714,95 лв., представляващи вземания по наложени глоби и санкции на доставчици на медицинска помощ и лекарствени средства и надвзети суми; вземания по договори за наем и др. За същите са предприети действия за събиране и към 31.12.2023 г. не са събрани.

**По баланса на НЗОК към 31.12.2023 година са отписани вземания в размер на 122 819,90 лева.**

От тях:

✓ По сметка 6910 „Отписани публични общински и държавни вземания“ – 10 675,04 лева представляват отписани публични държавни вземания по наложена имуществена санкция на договорен партньор, по влязло в сила наказателно постановление, в резултат на извършена контролна дейност от служителите на РЗОК. Същите са отписани поради изтекъл давностен срок по ДОПК. Вземанията са провизирани на 100% като несъбираеми и отписани към 31.12.2023 г.;

✓ По сметки 6911 „Отписани вземания от други предприятия от сектор „държавно управление“ и 6915 „Отписани други вземания от местни лица“ – 112 144,86 лева представляват отписани вземания от други предприятия от сектор "Държавно управление" и непублични вземания от местни лица по наложени санкции, констатирани неоснователно получени суми от договорни партньори. в резултат на извършена контролна дейност от служителите на НЗОК, вземания от служители на РЗОК. Същите са отписани поради изтекъл давностен срок или невъзможност да бъдат събрани. Вземанията са провизирани на 100% като несъбираеми и отписани към 31.12.2023 г.;

**Вземайки предвид стойностите на капитала в бюджетни предприятия, краткосрочните задължения, провизиите и приходи за бъдещи периоди, общата отчетна и балансова стойност на пасива на баланса възлиза на 301 713 337,46 лева.**

**Постигнато е равенство на двете страни на баланса на НЗОК към 31.12.2023 година.**



## В. Задбалансови активи и пасиви

### 1. Задбалансови активи

В частта на **задбалансовите активи** в размер на **331 289 598,67** лева са включени :

✓ **чуждите дълготрайни активи и материални запаси**, включени в стопанския оборот на НЗОК, отчетени по сметките от гр. 91 „Чужди дълготрайни активи, материални запаси и финансови активи“ от СБО са както следва:

#### **По сметка 9110 „Чужди дълготрайни активи“:**

Стойността на използваните в дейността на НЗОК чужди дълготрайни материални активи е в размер на **112 392,02 лева**. Същите представляват:

- предоставени от банки, обслужващи районните здравноосигурителни каси, леки автомобили, съгласно договори по заем за ползване;
- предоставени сгради и/или помещения за ползване от районните здравноосигурителни каси;
- други дълготрайни материални активи в т.ч. климатик, сунч, картини, акумулираща печка и др.

#### **По сметка 9120 „Чужди материални запаси“:**

Стойността на използваните в дейността на НЗОК чужди материални запаси е в размер на **71,40 лева**. Същите представляват климатици, метални каси и пейка;

#### **По сметка 9214 „Получени гаранции и поръчителства“**

**Получени банкови гаранции за добро изпълнение** по сключени договори по ЗОП и банкови гаранции по сключени договори на основание Наредба № 10 / 2009 година в размер на **317 126 860,33 лева**;

#### **По сметка 9909 „Други активи в употреба, изписани като разход“ :**

**Активи в употреба със стойност под прага на същественост**, осчетоводени като разход по сметки от група 60 „Разходи по икономически елементи“ от Сметкоплана за бюджетни организации и заприходени задбалансово по сметки от подгр. 990 „Други Задбалансови активи и пасиви и кореспондиращи задбалансови сметки“ по материално – отговорни лица, с цел опазване на имуществото на НЗОК в размер на **5 416 254,22 лева**;

#### **По сметка 9289 „Други дебитори по условни вземания“**

**Други дебитори по условни вземания** в размер на **8 226 784,86 лева**. Същите представляват условни вземания по заведени и неприключили съдебни дела, по които НЗОК е ищец и на заведените съдебни дела от договорните партньори за отмяна на издадени индивидуални административни актове и наказателни постановления по реда чл. 76а и чл.76б от ЗЗО, по които НЗОК е ответник. При изготвяне на годишния финансов отчет, съгласно Счетоводна политика на НЗОК и Указания № РД-16-2/05.01.2024 г. е изисквана информация от юрисконсултите на НЗОК за състоянието на делата, заведени от и срещу НЗОК.

Направен е анализ на база получената информация за хода на делата, предприети действия и размер на исковете, ако има такива. В резултат на това са определени условни задължения на НЗОК.

#### **По сметка 9978 „Други задбалансови активи“:**

**Други задбалансови активи** в размер на **407 235,84 лева**. Същите представляват здравноосигурителни книжки, доставени на НЗОК по договор, предоставяни на общопрактикуващите лекари и задължително здравноосигурените лица;

### 2. Задбалансови пасиви

В частта на **задбалансовите пасиви** в размер на **169 386 331,92 лева** са включени:

✓ **По сметка 9200 „Поети ангажименти за разходи-наличности“ :**

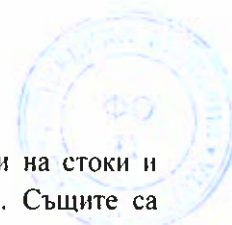

Поетите ангажименти към 31.12.2023 г. по сключени договори от НЗОК с доставчици на стоки и услуги, свързани с административната дейност на НЗОК в размер на **147 569 516,08 лева**. Същите са отразени по сметка 9200 „Поети ангажименти за разходи-наличности“, съгласно указания на МФ ДДС № 04/01.04.2010 г., ДДС № 07/30.09.2010 г. и ДДС №14/30.12.2013 г. и Счетоводната политика на НЗОК и представляват отчетените наличности на поетите ангажименти, които са останали нереализирани към края на отчетния период.

В обхвата на поетите ангажименти не попадат разходите за персонал, пенсии, както и разходите за данъци и други публични държавни и общински вземания.

Съгласно Счетоводната политика на НЗОК стойност на ангажиментите представлява стойността, посочена в съответния договор с включен ДДС, определена съгласно съответното основание. В стойността на ангажимента не се включва стойността на предвидените санкции и неустойки на бюджетното предприятие и насрещната страна при неизпълнение на техни задължения, както и стойността на обезпеченията, ако се изискват съгласно ангажимента от двете страни.

Когато стойността на ангажимента не може да се определи еднозначно (например съдържа цена на единична бройка на услуга/актив, като броят на активите/услугите, които НЗОК ще получи, не е определен или варира в определени граници), отразява се приблизителната оценка на очаквания размер на придобиваните активи/услуги.

Наличните към 01.01.2023 г. поети ангажименти по договори са в размер на **140 961 481,05 лева**.

Към 31.12.2023 година са възникнали ангажименти по договори в размер на **199 657 583,23 лева**.

Извършени са корекции в намаление на обема/стойността на поетите ангажименти, както и анулиране на част от тях в размер на **99 752 780,74 лева**. В края на отчетния период са реализирани поети ангажименти на стойност **93 296 767,46 лева**.

В резултат на това към 31.12.2023 година отчетените наличности на поетите ангажименти, които са останали нереализирани са в размер на **147 569 516,08 лева**.

Съгласно Наредба №10/2009 г. за условията, реда, механизма и критериите за заплащане от Националната здравноосигурителна каса на лекарствени продукти, медицински изделия и на диетични храни за специални медицински цели, договаряне на отстъпки и прилагане на механизми, гарантиращи предвидимост и устойчивост на бюджета на НЗОК (Загл. изм. - ДВ, бр. 67 от 2011 г., изм. и доп., бр. 48 от 2014 г., доп., бр. 62 от 2015 г., в сила от 14.08.2015 г., бр. 17 от 2019 г. от 2019 година бе променен начина на заплащане на медицинските изделия, прилагани в условията на болничната медицинска помощ. Съгласно чл.12, ал.2 от Наредбата медицинските изделия, прилагани в условията на болничната медицинска помощ, се заплащат от НЗОК извън цените на съответните клинични пътеки, в изпълнение на договорите за оказване на болнична медицинска помощ, сключени между изпълнителите на медицинска помощ и директора на съответната районна здравноосигурителна каса (РЗОК), с изключение на МИ, които НЗОК заплаща на производители или търговци на едро с МИ или техни упълномощени представители, сключили договори с НЗОК за доставка на МИ по реда на наредбата по чл. 11, ал. 1.

***В тази връзка бяха сключени договори с производители или търговците на едро с МИ или техни упълномощени, в които е определен договорения обем/брой на доставката на медицинските изделия и цената на изпълнителя, до които НЗОК заплаща.***

***Договорените стойности по договори и контрагенти са отразени през 2023 година по сметка 9200. През 2023 година са приключени договорите сключени през 2022 г. Приключването е отразено като намаление на ангажиментите чрез сметка 9808 на стойност 102 878 181,54 лева. Съответно със сключването на нови договори през 2023 година са поети ангажименти в размер на 143 297 992,60 лева.***

***Периодично през година начислените суми по фактурирани доставени и вложени медицински изделия са отразени като реализиран ангажимент.***



Във връзка със стопанските процеси, които протичат в системата на НЗОК част от възникващите ангажименти се отразяват извън общия ред. Това са:

**- ангажименти, свързани с регулярни доставки и плащания:**

а) плащания на доставчици на медицински услуги и лекарствени средства;

б) регулярните сметки за ел.енергия, парно и вода,

в) регулярните сметки за телефонни и комуникационни услуги, но не и когато тези услуги са с фиксиран срок и определима стойност;

г) други, съгласно ДДС № 04/01.04.2010 г. на МФ.

**- ангажименти с незабавно реализиране/изпълнение** - ангажименти, при които моментът на възникване по същество съпада с момента на реализиране/изпълнение. В тази категория попадат всички доставки на активи и услуги, при които не е налице писмен договор.

Същите са отразени към 31.12.2023 г. по сметка 9801 „Възникнали ангажименти за разходи с незабавна реализация“ и са в размер на **6 822 559 075,74 лева**.

**Във връзка със счетоводното отразяване като ангажименти с незабавна реализация по баланса на НЗОК на плащанията към доставчици на медицински услуги и лекарствени средства, през 2019 година бе отправено запитване до МФ с писмо изх.№04-06-46/30.07.2018 г.**

**С писмо квх.№04-06-46/13.08.2018 г. МФ уведоми НЗОК, че възприемането на подход на отчитане на горепосочените ангажименти с незабавна реализация би могъл да се прилага доколкото практически не е налице възможност размерът на такива ангажименти към конкретен доставчик на медицински услуги и лекарствени средства да се определи в достатъчно надеждна степен на етап предхождащ стадия на реализация на ангажимента.**

**В тази връзка НЗОК не е променила начина на счетоводно отразяване като ангажименти с незабавна реализация по баланса на НЗОК на плащанията към доставчици на медицински услуги и лекарствени средства, тъй като не е налице възможност размерът на ангажиментите към конкретните доставчици на медицински услуги и лекарствени средства да се определи в достатъчно надеждна степен на етап предхождащ стадия на реализация на ангажиментите.**

През отчетната 2023 година съгласно т. 59 от ДДС №14/30.12.2014 г. и писмо Квх.№ 04-06-8/17.02.2016 година на МФ НЗОК е отразява разчетите за здравноосигурителни плащания на НЗОК към лечебни заведения - бюджетни организации както следва:

Дт с/ка 6437 / Кт с/ка 4057 - за начисляване на разхода и задължението на НЗОК към бюджетната организация-лечебно заведение

Дт с/ка 4970 / Кт с/ка 6438 - за начисляване на корективите за разхода и задължението на НЗОК към бюджетната организация-лечебно заведение

Дт с/ка 4057/ Кт с/ка 4970 – при погасяване на разчета с бюджетната организация-лечебно заведение

За извършените през месец декември 2023 година медицински дейности от лечебните заведения - бюджетни организации отчетени и фактурирани през месец януари 2024 година, са взети следните счетоводни записвания:

Дт с/ка 6437 / Кт с/ка 4976 - за начисляване на разхода и задължението на НЗОК към бюджетната организация-лечебно заведение

Дт с/ка 4970 / Кт с/ка 6438 - за начисляване на корективите за разхода и задължението на НЗОК към бюджетната организация-лечебно заведение.

Изплатените суми се отразяват в отчета за касово изпълнение на бюджета на НЗОК по §§ 61-02 "трансфери между бюджети - предоставени трансфери (-)" и по счетоводна сметка 7522 „Касови трансфери от/за бюджети на бюджетни организации от подсектор „Централно управление“.



Съгласно т.4 на ДДС №04/2010 г. и т.80 от ДДС №14/30.12.2014 г. на МФ в обхвата на ангажиментите не попадат позиции от Раздели I, IV и V от ЕБК (разделите за приходите, трансферите и безпихвените заеми между бюджетни предприятия и операциите в частта на финансирането (операциите с финансови активи и пасиви/).

*В резултат на това НЗОК не е отразила по баланса си към 31.12.2023 година като ангажимент начислените/изплатени суми към бюджетните организации - лечебни заведения.*

✓ Начислени условни задължения в размер на **21 066 741,84 лева**, отразени по сметка **9299 „Други кредитори по условни задължения“**, представляващи условни задължения по заведени и неприключили съдебни дела, по които НЗОК е ответник, с изключение на заведените съдебни дела от договорните партньори за отмяна на издадени индивидуални административни актове и наказателни постановления по реда чл. 76а и чл.76б от ЗЗО, по които НЗОК има условно вземане. При изготвяне на годишния финансов отчет, съгласно Счетоводна политика на НЗОК и Указания № РД-16-2/05.01.2024 г. е изискана информация от юрисконсултите на НЗОК, за състоянието на делата, заведени от и срещу НЗОК.

Направен е анализ на база получената информация за хода на делата, предприети действия и размер на исковете, ако има такива. В резултат на това са определени условни задължения на НЗОК.

### Г. Други

✓ Съгласно указание ДДС №14/30.12.2013 г., раздел. XI в отчетна група „СЕС“ по сметка **9944 „Финансиране на разходи за сметка на средства от Европейския съюз“** са отразени разходите за 2023 година по проект № BG05SFOP001-1.024-0001 „Изграждане на национално решение за електронен обмен на социалноосигурителна информация ESSI“ в размер на **4 786,44 лева**

✓ Съгласно чл.86, ал.2, т.6 от ЗПФ, държавният бюджет се приема със закон, който включва максималните размери на новите задължения за разходи, които могат да бъдат натрупани през годината от първостепенните разпоредители с бюджет по държавния бюджет. Съгласно ал.3 със Закона за държавния бюджет могат да се определят показатели по ал. 2, т. 5 и 6 и по ал. 5 и за бюджетите на останалите разпоредители с бюджет, които не са съставна част от държавния бюджет, с изключение на бюджетите на общините, а за бюджетите на социалноосигурителните фондове - със съответните закони по чл. 89 и 90.

Съгласно ДДС №14/30.12.2013 г. на МФ в СБО е предвидена сметка **9860 „Възникнали нови задължения за разходи“**, която се използва за отчитане на неговото изпълнение. Съгласно т.83 от ДДС №14/30.12.2013 г. доколкото не е определено друго с указание на МФ, сметката се използва задължително от всички разпоредители с бюджет по държавния бюджет.

Останалите разпоредители с бюджет задължително използват сметката, когато за техния бюджет е предвиден този показател.

НЗОК не е разпоредител с бюджет по държавния бюджет. Бюджета на НЗОК е част от консолидираната фискална програма на Република България, но не е съставна част от държавния бюджет.

В Закона за бюджета на НЗОК за 2023 година и в Закона за държавния бюджет на Република България за 2023 година не са предвидени максимални размери на новите задължения за разходи за НЗОК.

*В резултат на това НЗОК не отчита максимални размери на нови задължения за разходи и не използва сметка 9860 „Възникнали нови задължения за разходи“ от СБО.*

## III. ПРИПИСАНИ ПРИХОДИ И РАЗХОДИ

Към 31.12.2023 година по баланса на НЗОК по сметки **7682 „Приписани трансфери от/за бюджетни организации от подсектор „Централно управление“** и **7684 „Приписани трансфери от/за общини“** са начислени приписани разходи за наеми в размер на **61 641,65 лева**. Същите представляват





разумна оценка на справедливата стойност на наема за предоставените на НЗОК с безвъзмездно право на ползване на активи – общинска собственост.

#### **IV. ОТЧЕТ ЗА КАСОВО ИЗПЪЛНЕНИЕ НА БЮДЖЕТА НА НЗОК КЪМ 31.12.2023 ГОДИНА**

##### *1. Приходи на НЗОК към 31.12.2023 г.*

Със Закона за бюджета на НЗОК за 2023 г. за **приходи и трансфери - всичко** са приети средства в размер на 7 027 213,6 хил. лв. През годината средствата са **увеличени общо с 20 665 026 лв.** Извършените промени по бюджета на НЗОК са по реда §1, ал.1 от Преходни и заключителни разпоредби (ПЗР) на ЗБНЗОК за 2023 г., Постановление на Министерски съвет (ПМС) 291/13.12.2023 г. за одобряване на допълнителен трансфер по бюджета на НЗОК за 2023 г. и чл.115 от Закона за публичните финанси (ЗПФ), както следва:

##### **1. Здравноосигурителни вноски**

Със Закона за бюджета на НЗОК за 2023 г. са приети средства в размер на 4 286 530 хил. лв. През годината средствата са **увеличени с 15 000 000 лв.** със съответното увеличение на средствата за други здравноосигурителни плащания, в т.ч. за медицинска помощ, оказана в съответствие с правилата за координация на системите за социална сигурност, както и за поставяне на ваксини срещу COVID -19 за здравноосигурени лица, съгласно §1, ал.1 от ПЗР на ЗБНЗОК за 2023 г., с Решение на Надзорния съвет (НС) на НЗОК № РД-НС-04-124/28.12.2023 г. След промяната годишният план е в размер на 4 301 530 000 лв.

##### **2. Трансфери за здравно осигуряване**

Със Закона за бюджета на НЗОК за 2023 г. са приети средства в размер на 2 561 033,2 хил. лв. През годината средствата са **увеличени с 4 716 600 лв.**, със съответното увеличение на средствата за други здравноосигурителни плащания, в т.ч. за медицинска помощ, оказана в съответствие с правилата за координация на системите за социална сигурност, както и за поставяне на ваксини срещу COVID -19 за здравноосигурени лица, съгласно ПМС 291/13.12.2023 г. за одобряване на допълнителен трансфер по бюджета на НЗОК за 2023 г. и §1, ал.1 от ПЗР на ЗБНЗОК за 2023 г., с Решение на НС на НЗОК № РД-НС-04-123/18.12.2023 г. След промяната годишният план е в размер на 2 565 749 800 лв.

##### **3. Неданъчни приходи**

Със Закона за бюджета на НЗОК за 2023 г. са приети средства в размер на 26 367,8 хил. лв. През годината средствата са **увеличени с 948 426 лв.** със съответното увеличение на средствата за здравноосигурителни плащания за болнична медицинска помощ, съгласно §1, ал.1 от ПЗР с Решение на НС на НЗОК № РД-НС-04-115/18.12.2023 г. След промяната годишният план е в размер на 27 316 226 лв.

##### **4. Получени трансфери от Министерството на здравеопазването (МЗ)**

Със Закона за бюджета на НЗОК за 2023 г. са приети средства в размер на 153 282,6 хил. лв.

**В резултат на корекциите, годишният план на приходи и трансфери - всичко към 31.12.2023 г. е в размер на 7 047 878 626 лв.**

##### ***Към 31.12.2023 г. НЗОК е отчетла общо приходи в размер на 4 299 530 101 лева.***

Приходите от здравноосигурителни вноски са в размер на **4 268 411 752 лева.** От тях сумата от 2 424 893 058 лева представлява приходи от здравноосигурителни вноски за работници и служители **от работодатели**, 1 444 140 863 лева – приходи от здравноосигурителни вноски от работници и служители (**лична вноска**), 249 720 275 лева – приходи от здравноосигурителни вноски от самонаети (**самоосигуряващи се лица**) и 149 657 556 лева – приходи от здравноосигурителни вноски за **други категории осигурени лица.**



Най-голям относителен дял имат здравноосигурителните вноски за *работници и служители от работодателя*, които са 56,81 % спрямо общата сума на получените приходи от здравноосигурителни вноски.

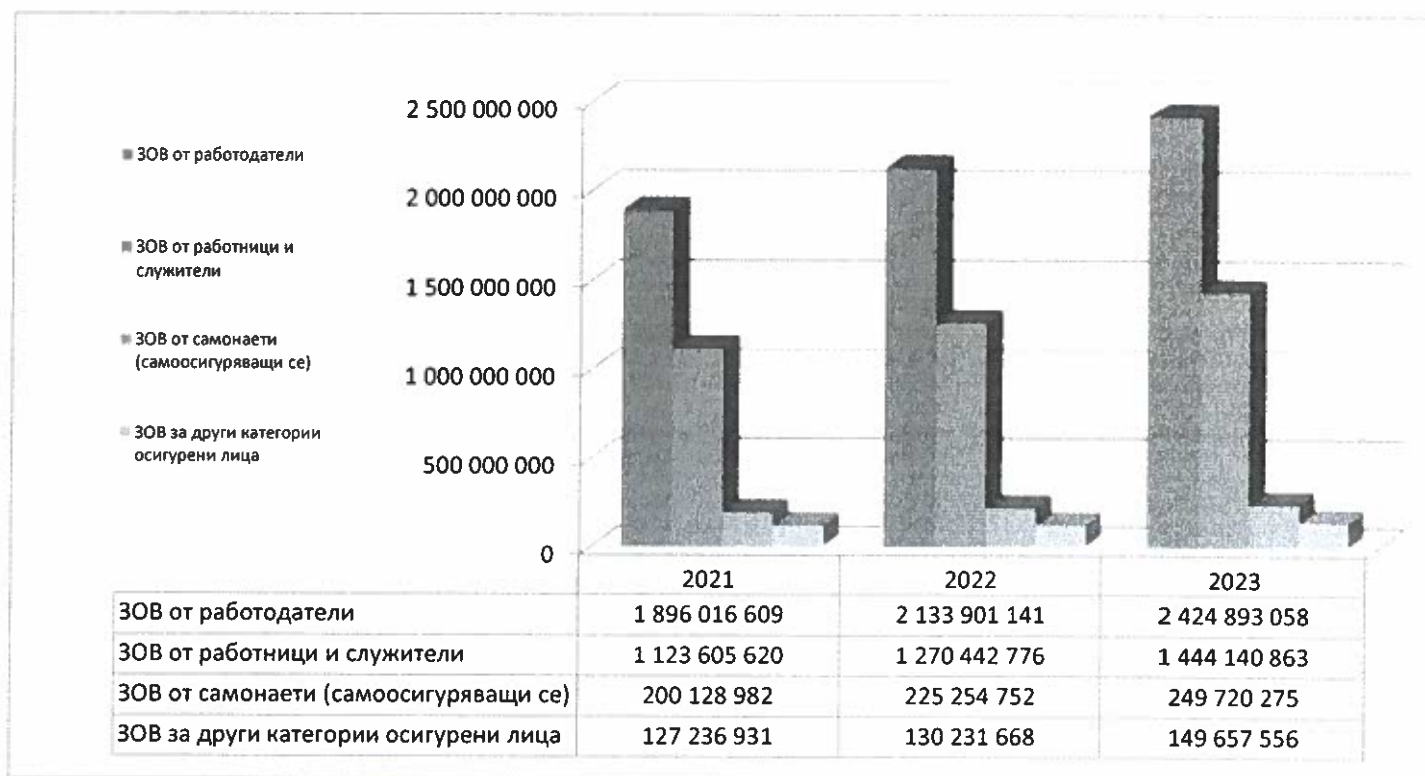

(фиг.5/лв./)

Към 31.12.2023 г. процента на събираемост на здравноосигурителните вноски спрямо планираните е **99,23 %**.

Към 31.12.2023 година НЗОК е реализирала приходи от лихви по текущи банкови сметки в размер на **7 лева** и приходи от наеми на имущество в размер на **1 862 лева**.

НЗОК е получила към 31.12.2023 г. и приходи от глоби, санкции и наказателни лихви в размер **30 710 075 лева**. От тях **26 296 041 лева** представляват наказателни лихви по просрочени здравни вноски, събрани от НАП; **4 285 272 лева** представляват събрани глоби, имуществени санкции и лихви по надвзети суми, в резултат на извършена контролна дейност от НЗОК по изпълнение на сключените договори с изпълнители на медицинска помощ, **1 113 лева** представляват възстановени суми от служители на НЗОК или договорни партньори по констатирани липси на предоставени активи от районните здравноосигурителни каси и ЦУ на НЗОК, **76 591 лева**, представляващи приходи от глоби по реда на чл.45а от Закона за закрила на детето, **28 083 лева** неустойки по сключени договори и **21 762 лева**, представляващи лихви по забава по договори за отстъпки по реда на Наредба № 10/2009 г.

По §§ 36-11 „получени застрахователни обезщетения за ДМА” са отчетени приходи в размер на **4 853 лева**, представляващи постъпили застрахователни обезщетения по настъпили застрахователни събития, във връзка с договори за застраховка на имуществото на НЗОК.

По §§ 36-18 „коректив за касови постъпления (-)” са отчетени приходи в размер на **(-90 437 лева)**, съгласно отчет на НАП за сметка 7316 към 31.12.2023 г.

По §§ 36-19 „други неданъчни приходи” са отчетени приходи в размер на **477 518 лева**, представляващи основно приходи от платени суми от здравноосигурените лица за повторно получаване на здравноосигурителна книжка, в резултата на загуба; получени суми по реда на чл. 131 от Изборния кодекс;



приходи от брак, предаден на вторични суровини; приходи от предоставяне на информация; получени присъдени суми за адвокатски възнаграждения по решени в полза на НЗОК съдебни дела; приходи от участие в положителен финансов резултат по застрахователни полици. Приложена е разшифровка, съгласно изискванията на ДДС № 08/21.12.2023 г.

По §§ 37-02 „внесен данък върху приходите от стопанска дейност на бюджетните предприятия (-)“ е отразена сумата в размер на (-55) лева, представляваща дължими данък към 31.12.2022 година за извършена стопанска дейност, внесен през 2023 година.

По §§ 45-01 „текущи помощи и дарения от страната“ е отразена сумата в размер на 14 526 лева, представляваща постъпили дарения в полза на дейности, свързани с лечението на лица до 18 годишна възраст, финансирани от бюджета на Министерството на здравеопазването.

## *2. Разходи на НЗОК към 31.12.2023 г.*

Със Закона за бюджета на НЗОК за 2023 г. за разходи и трансфери - всичко са приети средства в размер на 7 027 213,6 хил. лв. През годината средствата са увеличени общо с 20 665 026 лв. Извършените промени по бюджета на НЗОК са по реда на чл.115 и чл.116 от ЗПФ, чл.15, ал.1, т.7 и чл.26, ал.2 от Закона за здравното осигуряване (ЗЗО), §1, ал.1 от ПЗР на ЗБНЗОК за 2023 г., ПМС 291/13.12.2023 г. за одобряване на допълнителен трансфер по бюджета на НЗОК за 2023 г., §11, ал.4 и ал.5 от ПЗР на ЗБНЗОК за 2023 г., Указания на МФ ДР № 3 от 16.08.2023 г. и §4 от ПЗР на ЗБНЗОК за 2023 г.

След извършените промени по бюджета на НЗОК, годишният план на НЗОК за разходи и трансфери - всичко е в размер на 7 047 878 626 лв.

### 2.1. Разходи за персонал и административни дейности

#### **2.1.1. Разходи за персонал**

Със Закона за бюджета на НЗОК за 2023 г. са приети средства в размер на 74 617,7 хил. лв. През годината средствата са увеличени общо с 3 086 лв., съгласно §11, ал.4 и ал.5 от ПЗР на ЗБНЗОК за 2023 г., с решения на НС на НЗОК № РД-НС-04-51/11.08.2023 г., № РД-НС-04-83/1.11.2023 г. и № РД-НС-04-115/18.12.2023 г., във връзка с изпълнение на проект № BG05SFOP001-1.024-0001 „Изграждане на национално решение за електронен обмен на социалноосигурителна информация ESSI“, в увеличение на разходите за персонал, за сметка на намаление на предоставените трансфери по параграф 62-00 Трансфери между бюджети и сметки за средствата от ЕС (нето), 62-02 предоставени трансфери, със сумата на възстановените по бюджета на НЗОК средства за разходи за персонал, в размер на 3 086 лв. В резултат годишният план към 31.12.2023 г. е в размер на 74 620 786 лв.

По § 01-00 „заплати и възнаграждения на персонала, нает по трудови и служебни правоотношения“ от разчетените средства за работна заплата за 2023 г. в размер на 54 011 558 лева, са извършени фактически разходи за възнаграждение на персонала към 31.12.2023 година в размер на 53 555 596 лева. Изплатените средства представляват 99,16 % спрямо планираните такива за 2023 г.

Към 31.12.2023 г. в НЗОК са заети 2 172 щатни бройки от планираните 2 367 щатни бройки.

По § 02-00 „други възнаграждения и плащания за персонала“ от предвидените по план за 2023 г. средства в размер на 3 787 188 лева към 31.12.2023 г. са изразходвани 3 679 352 лева, разпределени както следва:

§§ 02-01 – 1 004 316 лева- изплатени възнаграждения на извънщатен персонал по ПМС № 66 от 96 г. (приложена разшифровка, съгласно изискванията на ДДС № 08/21.12.2023 г.)

§§ 02-02 – 269 350 лева – изплатени възнаграждения на персонала по извънтрудови правоотношения (приложена разшифровка, съгласно изискванията на ДДС № 08/21.12.2023 г.)



§§ 02-05 – 793 774 лева – в т.ч. изплатени средства за СБКО, с характер на възнаграждение на персонала и разходи за представително работно облекло (приложена разшифровка съгласно изискванията на ДДС № 08/21.12.2023г.)

§§ 02-08 – 995 134 лева – изплатени обезщетения на служители, съгласно Кодекса на труда и Закона за държавния служител (приложена разшифровка, съгласно изискванията на ДДС № № 08/21.12.2023 г.)

§§ 02-09 – 616 778 лева - средства за обезщетения за временната неработоспособност за сметка на работодателя (приложена разшифровка, съгласно изискванията на ДДС № 08/21.12.2023г.)

### **2.1.2. Разходи за задължителни осигурителни вноски от работодателя**

За осигурителни вноски от работодател за 2023 година по § 05-00 “задължителни осигурителни вноски от работодатели” са планирани 16 822 040 лева, които по подпараграфи към 31.12.2023 г. са с отчет 16 633 997 лева, както следва:

§§ 05-51 „осигурителни вноски от работодатели за ДОО” – 10 168 946 лева;

§§ 05-60 „здравно-осигурителни вноски от работодатели“ – 4 090 061 лева;

§§ 05-80 „вноски за допълнително задължително осигуряване от работодатели” – 2 374 990 лева.

Извършените разходи за задължителни осигурителни вноски от работодател към 31.12.2023г. са 98,88 % от предвидените средства за 2023 година.

### **2.1.3. Разходи за издръжка**

Със Закона за бюджета на НЗОК за 2023 г. са приети средства в размер на 35 210 хил. лв. През годината средствата са **намалени с 13 200 000 лв.** за увеличение на здравноосигурителните плащания, съгласно чл.115 от ЗПФ, с решение на НС на НЗОК № РД-НС-04-115/18.12.2023 г. В резултат годишният план към 31.12.2023 г. е в размер на 22 010 000 лв.

За текуща издръжка *по § 10-00 „издръжка”* към 31.12.2023 г. са изразходени средства в размер на **16 339 595 лева** от планираните **17 413 714 лева**, което е 93,83 %.

Изразходената сума за издръжка е разпределена по разходни подпараграфи на ЕБК, както следва:

§§ 10-11 „храна“ – 33 112 лева;

§§ 10-15 „материали ” – 2 594 691 лева;

§§ 10-16 „вода, горива и енергия” – 2 251 766 лева;

§§ 10-20 „разходи за външни услуги” – 10 040 908 лева;

§§ 10-30 „текущ ремонт” – 231 327 лева;

§§ 10-51 „командировки в страната” – 306 788 лева;

§§ 10-52 „краткосрочни командировки в чужбина” – 907 лева;

§§ 10-62 „разходи за застраховки” – 106 894 лева;

§§ 10-69 „други финансови услуги” – 3 983 лева, които представляват разходи за платени банкови такси при извършване на преводи във валута, във връзка с плащанията съгласно разпоредбите за координация на системите за социална сигурност и лечение на лицата до/над 18-годишна възраст в чужбина;

§§ 10-92 „разходи за договорни санкции и неустойки, съдебни обезщетения и разноски“ – 769 219 лева, които представляват платени от НЗОК обезщетения по приключили съдебни дела;

§§ 10-98 „други разходи, неклассифицирани в другите параграфи и подпараграфи“ – не са отчетени изразходвани средства.

**Като цяло разходите отчетени по §§ 10-00 „Издръжка“ представляват 0,24% от всички разходи на НЗОК.**

### **2.1.4. Разходи за платени данъци, такси и административни санкции и други разходи за лихви**



Към 31.12.2023 година НЗОК е отчетла разходи по § 19-00 „платени данъци, такси и административни санкции“ в размер на **498 868** лева. От тях 146 858 лева, представляват платени държавни данъци, такси и административни санкции и 352 010 лева платени общински данъци и такси.

По § 29-00 „други разходи за лихви“ към 31.12.2023 година НЗОК е отчетла **2 510 392** лева, представляващи платени разходи за лихви към местни лица по приключили съдебни дела и лихви по просрочени задължения към доставчици на електроенергия и вода.

## **2.2. Здравноосигурителни плащания**

Със Закона за бюджета на НЗОК за 2023 г. за здравноосигурителни плащания са приети средства в размер на **6 553 676,4** хил. лв.

През годината средствата са **увеличени общо със 74 805 197** лв. Промените в здравноосигурителните плащания са съгласно чл.115 и чл.116 от ЗПФ, чл.15, ал.1, т.7 и чл.26, ал.2 от ЗЗО, §1, ал.1 от ПЗР на ЗБНЗОК за 2023 г., §4 от ПЗР на ЗБНЗОК за 2023 г. и Указания на МФ ДР № 3 от 16.08.2023 г.

Към 31.12.2023 г. с вх. № 21-01-2290/16.8.2023 г., вх. № 21-01-2588/14.09.2023 г., вх. № 21-01-2951/13.10.2023 г., вх. № 21-01-3309/15.11.2023 г., вх. № 21-01-3590/11.12.2023 г. и вх. № 21-01-258/22.01.2024 г. са утвърдени компенсирани промени съгласно Указания на МФ ДР № 3 от 16.08.2023 г. и §4 от ПЗР на ЗБНЗОК за 2023 г., във връзка с отчитане на средствата, заплащани по договори, сключени между разпоредители с бюджет и НЗОК, като трансфери по чл.1, ал.2 от ЗБНЗОК за 2023 г. Съгласно §4 от ПЗР на ЗБНЗОК за 2023 г. управителят на НЗОК ежесечно, след отчитане на извършените по този ред здравноосигурителни плащания и плащания от трансфери от Министерството на здравеопазването, утвърждава компенсирани промени между показателите за тези плащания и трансферите по бюджета на НЗОК по чл.1, ал.2 от ЗБНЗОК за 2023 г.

Извършените промени са както следва:

- здравноосигурителни плащания за **първична извънболнична медицинска помощ**

Със Закона за бюджета на НЗОК за 2023 г. са приети средства в размер на **452 603,3** хил. лв. През годината средствата са **намалени с 606 371** лв., съгласно чл.115 от ЗПФ и т.9 от Решение на НС на НЗОК № РД-НС-04-115/18.12.2023 г., с вх. № 21-01-258/22.01.2024 г. След промяната годишният план е в размер на **451 996 929** лв.

- здравноосигурителни плащания за **специализирана извънболнична медицинска помощ** (включително за комплексно диспансерно (амбулаторно) наблюдение)

Със Закона за бюджета на НЗОК за 2023 г. са приети средства в размер на **462 342,2** хил. лв. През годината средствата са **увеличени общо с 3 048 187** лв., в т.ч. **увеличение с 5 601 331** лв. по реда на чл.15, ал.1, т.7 и чл.26, ал.2 от ЗЗО и чл.116 от ЗПФ с Решение на НС на НЗОК № РД-НС-04-115/18.12.2023 г. и **намаление с 2 553 144** лв. за сметка на увеличението на средствата за предоставени трансфери на бюджетни организации, сключили договори за извършване на медицински услуги с НЗОК, съгласно Указания на МФ ДР № 3 от 16.08.2023 г. и §4 от ПЗР на ЗБНЗОК за 2023 г. След промените годишният план е в размер на **465 390 387** лв.

- здравноосигурителни плащания за **дентална помощ**

Със Закона за бюджета на НЗОК за 2023 г. са приети средства в размер на **274 068,6** хил. лв. През годината средствата са **намалени с 2 890 400** лв. съгласно чл.115 от ЗПФ и т.9 от Решение на НС на НЗОК № РД-НС-115/18.12.2023 г., с вх. № 21-01-258/22.01.2024 г. След промяната годишният план е в размер на **271 178 200** лв.

- здравноосигурителни плащания за **медико-диагностична дейност**

Със Закона за бюджета на НЗОК за 2023 г. са приети средства в размер на **237 286** хил. лв. През годината средствата са **намалени общо с 22 537 754** лв., в т.ч. **намаление с 21 475 612** лв. съгласно чл.115 от ЗПФ и т.9 от Решение на НС на НЗОК № РД-НС-115/18.12.2023 г., с вх. № 21-01-258/22.01.2024 г. и



**намаление с 1 062 142 лв.** за сметка на увеличението на средствата за предоставени трансфери на бюджетни организации, сключили договори за извършване на медицински услуги с НЗОК, съгласно Указания на МФ ДР № 3 от 16.08.2023 г. и §4 от ПЗР на ЗБНЗОК за 2023 г. След промените годишният план е в размер на 214 748 246 лв.

- здравноосигурителни плащания за **лекарствени продукти, медицински изделия и диетични храни за специални медицински цели за домашно лечение на територията на страната, за лекарствени продукти за лечение на злокачествени заболявания и лекарствени продукти при животозастрашаващи кръвоизливи и спешни оперативни и инвазивни интервенции при пациенти с вродени коагулопатии, включени в пакета здравни дейности, гарантиран от бюджета на НЗОК, и прилагани в условията на болничната медицинска помощ, които НЗОК заплаща извън стойността на оказваните медицински услуги**

Със Закона за бюджета на НЗОК за 2023 г. са приети средства в общ размер от 1 768 770,2 хил. лв. През годината средствата са **намалени с 21 956 224 лв.**, съгласно Указания на МФ ДР № 3 от 16.08.2023 г. и §4 от ПЗР на ЗБНЗОК за 2023 г. След промените годишният план е в размер на 1 746 813 976 лв. Промените по отделните показатели са, както следва:

✓ в т.ч. за заплащане на дейностите по отпускане на лекарствени продукти, медицински изделия и диетични храни за специални медицински цели за домашно лечение, заплащани 100 на сто от бюджета на НЗОК и до 2 000 хил. лв. за финансиране на аптеки в отдалечени, труднодостъпни райони или са единствен изпълнител за съответната дейност от община, както и с денонощен режим на работа.

Със Закона за бюджета на НЗОК за 2023 г. са приети средства в размер на 34 300 хил. лв. През годината средствата са **намалени с 1 545 103 лв.**, съгласно чл.115 от ЗПФ и Решение на НС на НЗОК № РД-НС-04-115/18.12.2023 г. След промените годишният план е в размер на 32 754 897 лв.

✓ в т.ч. за медицински изделия и диетични храни за специални медицински цели за домашно лечение на територията на страната.

Със Закона за бюджета на НЗОК за 2023 г. са приети средства в размер на 33 703,2 хил. лв. През годината средствата са **увеличени с 1 545 103 лв.**, съгласно чл.115 от ЗПФ и Решение на НС на НЗОК № РД-НС-04-115/18.12.2023 г. След промените годишният план е в размер на 35 248 303 лв.

✓ в т.ч. за лекарствени продукти за домашно лечение на територията на страната

Със Закона за бюджета на НЗОК за 2023 г. са приети средства в размер на 936 767 хил. лв. През годината средствата са **увеличени общо с 3 090 280 лв.**, в т.ч. **увеличение с 8 409 314 лв.** на лекарствени продукти за домашно лечение на територията на страната, назначени с протокол, за които се извърша експертиза и **намаление с 5 319 034 лв.** на лекарствени продукти за домашно лечение на територията на страната, за които не се изисква протокол. Промените са съгласно чл.115 от ЗПФ, Решение на НС на НЗОК № РД-НС-04-115/18.12.2023 г. и вх. № 21-01-258/22.01.2024 г. След промените годишният план за лекарствени продукти за домашно лечение на територията на страната е в размер на 939 857 280 лв.

✓ здравноосигурителни плащания за лекарствени продукти за лечение на злокачествени заболявания и лекарствени продукти при животозастрашаващи кръвоизливи и спешни оперативни и инвазивни интервенции при пациенти с вродени коагулопатии, включени в пакета здравни дейности, гарантиран от бюджета на НЗОК, и прилагани в условията на болнична медицинска помощ, които НЗОК заплаща извън стойността на оказваните медицински услуги

Със Закона за бюджета на НЗОК за 2023 г. са приети средства в размер на 764 000 хил. лв. През годината средствата са **намалени общо с 25 046 504 лв.**, в т.ч. **намаление с 3 090 280 лв.**, съгласно чл.115 от ЗПФ, т.9 от Решение на НС на НЗОК № РД-НС-04-115/18.12.2023 г. и вх. № 21-01-258/22.01.2024 г. и **намаление с 21 956 224 лв.** за сметка на увеличението на средствата за предоставени трансфери на бюджетни организации, сключили договори за извършване на медицински услуги с НЗОК, съгласно Указания на МФ ДР № 3 от 16.08.2023 г. и §4 от ПЗР на ЗБНЗОК за 2023 г. След промените годишният план е в размер на 738 953 496 лв.



- здравноосигурителни плащания за **медицински изделия, прилагани в болничната медицинска помощ**, които НЗОК заплаща извън стойността на оказваните медицински услуги

Със Закона за бюджета на НЗОК за 2023 г. са приети средства в размер на 142 614,5 хил. лв. През годината средствата са **увеличени общо с 3 703 602 лв., в т.ч. увеличение с 8 490 537 лв.**, съгласно чл.115 от ЗПФ, т.9 от Решение на НС на НЗОК № РД-НС-04-115/18.12.2023 г. и вх. № 21-01-258/22.01.2024 г. и **намаление с 4 786 935 лв.** за сметка на увеличението на средствата за предоставени трансфери на бюджетни организации, сключили договори за извършване на медицински услуги с НЗОК, съгласно Указания на МФ ДР № 3 от 16.08.2023 г. и §4 от ПЗР на ЗБНЗОК за 2023 г. След промените годишният план е в размер на 146 318 102 лв.

- здравноосигурителни плащания за **болнична медицинска помощ**

Със Закона за бюджета на НЗОК за 2023 г. са приети средства в размер на 3 109 351,1 хил. лв. През годината средствата са **увеличени общо с 94 996 447 лв., в т.ч. увеличение със 199 825 569 лв.** със средства от резерв, включително за непредвидени и неотложни разходи, на основание чл.15, ал.1, т.7 и чл.26, ал.2 от ЗЗО и чл.116 от ЗПФ и с Решения на НС на НЗОК № РД-НС-04-102/10.11.2023 г. и № РД-НС-04-115/18.12.2023 г., **увеличение с 27 944 340 лв.**, на основание чл.115 от ЗПФ и Решение на НС на НЗОК № РД-НС-04-115/18.12.2023 г., **увеличение с 948 426 лв.** по реда на §1, ал.1 от ПЗР на ЗБНЗОК за 2023 г. с Решение на НС на НЗОК № РД-НС-04-115/18.12.2023 г. и **намаление със 133 721 888 лв.** за сметка на увеличението на средствата за предоставени трансфери на бюджетни организации, сключили договори за извършване на медицински услуги с НЗОК, съгласно Указания на МФ ДР № 3 от 16.08.2023 г. и §4 от ПЗР на ЗБНЗОК за 2023 г. След промените годишният план е в размер на 3 204 347 547 лв.

- **други здравноосигурителни плащания** за медицинска помощ, оказана в съответствие с правилата за координация на системите за социална сигурност, както и за поставяне на ваксини срещу COVID -19 за здравноосигурени лица

Със Закона за бюджета на НЗОК за 2023 г. са приети средства в размер на 106 640,5 хил. лв. През годината средствата са **увеличени общо с 21 047 710 лв., в т.ч. увеличение с 1 737 506 лв.**, на основание чл.115 от ЗПФ, Решение на НС на НЗОК № РД-НС-04-115/18.12.2023 г. и вх. № 21-01-258/22.01.2024 г., **увеличение с 19 716 600 лв.** по реда на §1, ал.1 от ПЗР на ЗБНЗОК за 2023 г. и ПМС 291 от 13.12.2023 г. за одобряване на допълнителен трансфер по бюджета на НЗОК за 2023 г. с Решения на НС на НЗОК № РД-НС-04-123/ 18.12.2023 г. и № РД-НС-04-124/28.12.2023 г. и **намаление с 406 396 лв.** за сметка на увеличението на средствата за предоставени трансфери на бюджетни организации, сключили договори за извършване на медицински услуги с НЗОК, съгласно Указания на МФ ДР № 3 от 16.08.2023 г. и §4 от ПЗР на ЗБНЗОК за 2023 г. След промените годишният план е в размер на 127 688 210 лв.

**След извършените промени годишният план на НЗОК за здравноосигурителни плащания е в размер на 6 628 481 597 лв.**

Към 31.12.2023 година са отчетени здравноосигурителни плащания в размер на **6 621 679 973 лева.**

***По отчет тези разходи се разпределят по дейности както следва:***

**Дейност код по ЕБК 401 „Управление, контрол и регулиране на дейности по здравеопазването“** – ( -30 000 лева), представляващи възстановени средства по писмена покана, предоставени през 2022 г.;

**Дейност код по ЕБК 451 „Плащания за първична извънболнична медицинска помощ (ПИМП)“** - изразходени са средства в размер 448 314 458 лева, които представляват **99,19 %** спрямо уточнения план за здравноосигурителни плащания за 2023 г., който е в размер на 451 996 929 лева.

**Дейност - код по ЕБК 452 „Плащания за специализирана извънболнична медицинска помощ (СИМП)“** - изразходени са средства в размер на 465 290 771 лева, които представляват **99,98 %** спрямо уточнения план за здравноосигурителни плащания за 2023 г., който е в размер на 465 390 387 лева.



**Дейност - код по ЕБК 453 „Плащания за *дентална помощ (ДП)*”** - изразходени са средства в размер на 271 172 444 лева, които представляват **99,99 %** спрямо уточнения план за здравноосигурителни плащания за 2023 г., който е в размер на 271 178 200 лева.

**Дейност - код по ЕБК 454 „Плащания за *медико-диагностични дейности (МДД)*”** - изразходени са средства в размер на 214 358 167 лева, които представляват **99,82 %** спрямо уточнения план за здравноосигурителни плащания за 2023 г., който е в размер на 214 748 246 лева.

**Дейност - код по ЕБК 455 „Плащания за *лекарства за домашно лечение и медицински изделия*”** –изразходени са средства в размер на 1 007 782 689 лева, които представляват 99,99 % спрямо планираните здравноосигурителни плащания в размер от 1 007860 480 лева за 2023 година.

**Дейност - код по ЕБК 456 „Плащания за *болнична медицинска помощ (БП)*”** - изразходени са средства в размер на 3 204 077 188 лева, които представляват **99,99 %** спрямо уточнения план за здравноосигурителни плащания за 2023 г. в размер на 3 204 347 547 лева;

**Дейност - код по ЕБК 457 „Плащания за *медицински изделия*”** - изразходени са средства в размер на 146 318 071 лева, които представляват **99,99 %** спрямо уточнения план за здравноосигурителни плащания за 2023 г., който е в размер 146 318 102 лева.

**Дейност - код по ЕБК 458 „Плащания за *лекарствени продукти при злокачествени заболявания в условия на болнична медицинска помощ*”** – изразходени са средства в размер на 736 678 020 лева, които представляват **99,69 %** спрямо уточнения план за здравноосигурителни плащания за 2023 г., който е в размер 738 953 496 лева.

**Дейност - код по ЕБК 459 „Други здравноосигурителни плащания”** – изразходени са средства в размер на 127 688 165 лева, които представляват **99,99 %** от планираните 127 688 210 лева за 2023 година.

**Спрямо извършените всичко разходи на НЗОК за отчетния период здравноосигурителните разходи са 96,22 %. От тях плащанията за болнична медицинска помощ представляват 46,56 %.**



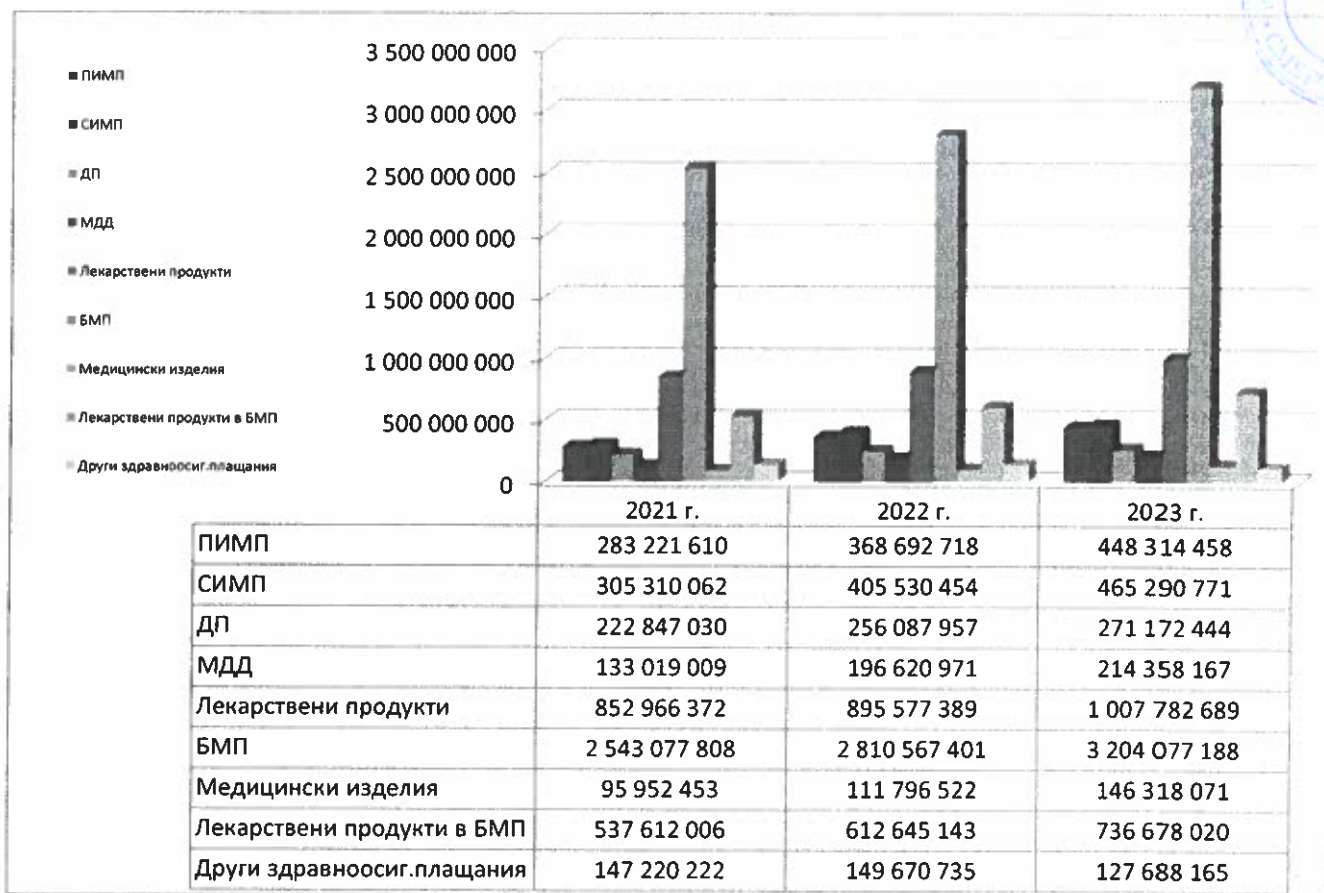

(фиг.6/лв./)

### 2.3. Плащания от трансфери от Министерство на здравеопазването

Със ЗБНЗОК за 2023 г. за плащания от трансфери от Министерството на здравеопазването по ал.1, ред 3 от ЗБНЗОК за 2023 г. са приети средства в размер на 153 282,6 хил. лв.

Към 31.12.2023 г. с вх. № 21-01-2290/16.8.2023 г., вх. № 21-01-2588/14.09.2023 г., вх. № 21-01-2951/13.10.2023 г., вх. № 21-01-3309/15.11.2023 г., вх. № 21-01-3590/11.12.2023 г. и вх. № 21-01-258/22.01.2024 г., средствата са **намалени общо с 230 700 лв.** с утвърдени компенсирани промени съгласно Указания на МФ ДР № 3 от 16.08.2023 г. и §4 от ПЗР на ЗБНЗОК за 2023 г., във връзка с отчитане на средствата, заплащани по договори, сключени между разпоредители с бюджет и НЗОК, като трансфери по чл.1, ал.2 от ЗБНЗОК за 2023 г. Съгласно §4 от ПЗР на ЗБНЗОК за 2023 г. управителят на НЗОК ежесечно, след отчитане на извършените по този ред здравноосигурителни плащания и плащания от трансфери от Министерството на здравеопазването, утвърждава компенсирани промени между показателите за тези плащания и трансферите по бюджета на НЗОК по чл.1, ал.2 от ЗБНЗОК за 2023 г.

Извършените промени по отделните показатели са, както следва:

- **лекарствени продукти – ваксини и дейности по прилагането им** по чл. 82, ал. 2, т. 3 от Закона за здравето (ЗЗ)

Със Закона за бюджета на НЗОК за 2023 г. са приети средства в размер на 18 288 хил. лв. През годината средствата са **намалени с 6 145 791 лв.**, съгласно чл.115 от ЗПФ с Решения на НС на НЗОК № РД-НС-04-51/11.08.2023 г. и № РД-НС-04-115/18.12.2023 г. След промените годишният план е в размер на 12 142 209 лв.

- **дейности за здравно неосигурени лица** по чл. 82, ал. 1, т. 1а, 2, 3а и 6б от ЗЗ

Със Закона за бюджета на НЗОК за 2023 г. са приети средства в размер на 8 789 хил. лв. През годината средствата са **увеличени общо със 7 618 689 лв.**, в т.ч. **увеличение със 7 826 076 лв.**, съгласно чл.115 от ЗПФ с Решения на НС на НЗОК № РД-НС-04- 51/11.08.2023 г., № РД-НС-04-83/01.11.2023 г. и № РД-НС-04-115/18.12.2023 г. и **намаление с 207 387 лв.**, за сметка на увеличението на средствата за предоставени трансфери на бюджетни организации, сключили договори за извършване на медицински услуги с НЗОК, съгласно Указания на МФ ДР № 3 от 16.08.2023 г. и §4 от ПЗР на ЗБНЗОК за 2023 г. След промените годишният план е в размер на 16 407 689 лв.

- **суми по чл. 37, ал. 6** от Закона за здравното осигуряване

Със Закона за бюджета на НЗОК за 2023 г. са приети средства в размер на 16 035 хил. лв. През годината средствата са **намалени общо с 1 694 738 лв.**, в т.ч. **намаление с 1 680 285 лв.**, съгласно чл.115 от ЗПФ с Решения на НС на НЗОК № РД-НС-04-83/01.11.2023 г. и № РД-НС-04-115/18.12.2023 г. и **намаление с 14 453 лв.** за сметка на увеличението на средствата за предоставени трансфери на бюджетни организации, сключили договори за извършване на медицински услуги с НЗОК, съгласно Указания на МФ ДР № 3 от 16.08.2023 г. и §4 от ПЗР на ЗБНЗОК за 2023 г. След промените годишният план е в размер на 14 340 262 лв.

- **дейности във връзка с лечение на лица до 18-годишна възраст** по чл. 82, ал. 1а, 3 и 6 от 33 и **на лица над 18-годишна възраст** по чл.82, ал.1а и 6 от 33

Със Закона за бюджета на НЗОК за 2023 г. са приети средства в размер на 72 170.6 хил. лв. През годината средствата са **намалени общо с 3 722 860 лв.**, в т.ч. **намаление с 3 714 000 лв.**, съгласно чл.115 от ЗПФ с Решения на НС на НЗОК № РД-НС-04-83/01.11.2023 г. и № РД-НС-04-115/18.12.2023 г. и **намаление с 8 860 лв.** за сметка на увеличението на средствата за предоставени трансфери на бюджетни организации, сключили договори за извършване на медицински услуги с НЗОК, съгласно Указания на МФ ДР № 3 от 16.08.2023 г. и §4 от ПЗР на ЗБНЗОК за 2023 г. След промените годишният план е в размер на 68 447 740 лв.

- **Помощни средства, приспособления, съоръжения и медицински изделия** за хората с увреждания, извън обхвата на задължителното здравно осигуряване

Със Закона за бюджета на НЗОК за 2023 г. са приети средства в размер на 38 000 хил. лв. През годината средствата са **увеличени с 3 714 000 лв.**, съгласно чл.115 от ЗПФ с Решения на НС на НЗОК № РД-НС-04-83/01.11.2023 г. и № РД-НС-04-115/18.12.2023 г. След промените годишният план е в размер на 41 714 000 лв.

След извършените промени годишният план на НЗОК за плащания от трансфери от Министерството на здравеопазването по ал.1, ред 3 от ЗБНЗОК за 2023 г. е в размер на 153 051 900 лв.

*Към 31.12.2023 година изразходваните средства (без лечебните заведения по чл.5 от 33) от предоставени трансфери от МЗ са в размер на 161 979 722 лева. Същите са отразени по §§ 42-19 „Други текущи трансфери за домакинства“, дейност 519 „Други помощи и обезщетения“, както следва:*

- **лекарствени продукти - ваксини и дейности по прилагането им** по чл. 82, ал. 2, т. 3 от 33 – **11 741 326 лева;**

- **дейности за здравно неосигурени лица** по чл. 82, ал. 1, т. 1а, т. 2, т. 3а и т. 6б от 33 – **16 393 408 лева;**

- **суми по чл. 37, ал. 6 от 33** – **14 338 436 лева;**

- **дейности във връзка с лечение на лица до 18-годишна възраст** по чл. 82, ал. 1а, 3 и 6 от 33 – **76 908 034 лева;**

- **дейности във връзка с лечение на лица над 18-годишна възраст** по чл. 82, ал. 1а и 6 от 33 – **887 366 лева.**

- **дейности във връзка с предоставяне и ремонт на помощни средства, приспособления, съоръжения и медицински изделия за хората с увреждания** – **41 711 152 лева;**

#### **2.4. Разходи за придобиване на нефинансови активи**



Към 31.12.2023 година са отчетени капиталови разходи, както следва:

- по § 51-00 "Основен ремонт на дълготрайни материални активи" в размер на 79 253 лева;
- по § 52-00 "Придобиване на дълготрайни материални активи" в размер на 3 541 617;
- по § 53-00 "Придобиване на нематериални дълготрайни активи" в размер на 1 224 360 лева.

Приложена е разшифровка, съгласно изискванията на ДДС № 08/21.12.2023 г.

### *3. Трансфери между бюджетните организации и Централния бюджет и между бюджетни*

#### **3.1. Получени трансфери**

##### **а) Трансфери от Централния бюджет**

Със Закона за бюджета на НЗОК за 2023 г. са приети средства в размер на 2 561 033,2 хил. лв. През годината средствата са **увеличени с 4 716 600 лв.**, със съответното увеличение на средствата за други здравноосигурителни плащания, в т.ч. за медицинска помощ, оказана в съответствие с правилата за координация на системите за социална сигурност, както и за поставяне на ваксини срещу COVID -19 за здравноосигурени лица, съгласно ПМС 291/13.12.2023 г. за одобряване на допълнителен трансфер по бюджета на НЗОК за 2023 г. и §1, ал.1 от ПЗР на ЗБНЗОК за 2023 г., с Решение на НС на НЗОК № РД-НС-04-123/18.12.2023 г. След промяната годишният план е в размер на 2 565 749 800 лв.

В отчета за касово изпълнение на бюджета на НЗОК към 31.12.2023 г. са отчетени по § 31-00 „Трансфери от/за ЦБ“ получени трансфери от Централния бюджет в размер на 2 565 724 258 лева. Същите са получени трансфери за здравно осигуряване.

##### **б) Трансфери от Министерство на здравеопазването**

Със Закона за бюджета на НЗОК за 2023 г. са приети средства в размер на 153 282,6 хил. лв. Корекциите са в рамките на общата сума на заложените със ЗБНЗОК за 2023 г. средства, както следва:

- **Лекарствени продукти – ваксини и дейности по прилагането им по чл. 82, ал. 2, т. 3 от Закона за здравето (ЗЗ)**

Със Закона за бюджета на НЗОК за 2023 г. са приети средства в размер на 18 288 хил. лв. През годината средствата са **намалени с 6 145 791 лв.**, с Решения на НС на НЗОК № РД-НС-04-51/11.08.2023 г. и № РД-НС-04-115/18.12.2023 г., съгласно чл.115 от ЗПФ. След промяната годишният план е в размер на 12 142 209 лв.

- **Дейности за здравно неосигурени лица по чл. 82, ал. 1, т. 1а, 2, 3а и 6б от ЗЗ**

Със Закона за бюджета на НЗОК за 2023 г. са приети средства в размер на 8 789 хил. лв. През годината средствата са **увеличени със 7 826 076 лв.**, с Решения на НС на НЗОК № РД-НС-04-51/11.08.2023 г., № РД-НС-04-83/01.11.2023 г. и № РД-НС-04-115/18.12.2023 г., съгласно чл.115 от ЗПФ. След промяната годишният план е в размер на 16 615 076 лв.

- **Суми по чл. 37, ал. 6 от Закона за здравното осигуряване (ЗЗО)**

Със Закона за бюджета на НЗОК за 2023 г. са приети средства в размер на 16 035 хил. лв. През годината средствата са **намалени с 1 680 285 лв.**, с Решения на НС на НЗОК № № РД-НС-04-83/1.11.2023 г. и № РД-НС-04-115/18.12.2023 г., съгласно чл.115 от ЗПФ. След промяната годишният план е в размер на 14 354 715 лв.

- **Дейности във връзка с лечение на лица до 18 годишна възраст по чл. 82, ал. 1а, 3 и 6 от ЗЗ и на лица над 18 годишна възраст по чл. 82, ал. 1а и 6 от ЗЗ**

Със Закона за бюджета на НЗОК за 2023 г. са приети средства в размер на 72 170,6 хил. лв. През годината средствата са **намалени с 3 714 000 лв.**, с Решения на НС на НЗОК № № РД-НС-04-83/1.11.2023 г. и № РД-НС-04-115/18.12.2023 г., съгласно чл.115 от ЗПФ. След промяната годишният план е в размер на 68 456 600 лв.



- Помощни средства, приспособления, съоръжения и медицински изделия за хората с увреждания, извън обхвата на задължителното здравно осигуряване

Със Закона за бюджета на НЗОК за 2023 г. са приети средства в размер на 38 000 хил. лв. През годината средствата са увеличени с 3 714 000 лв., с Решения на НС на НЗОК № № РД-НС-04-83/1.11.2023 г. и № РД-НС-04-115/18.12.2023 г., съгласно чл.115 от ЗПФ. След промяната годишният план е в размер на 41 714 000 лв.

**В отчета за касово изпълнение на бюджета на НЗОК към 31.12.2023 г. са отчетени по §§ 61-01 „трансфери между бюджети-получени трансфери (+)”** получени трансфери от МЗ в размер на 153 136 064 лева. Същите са:

- 153 282 600 лв. за финансиране на разходите за лекарствени продукти-ваксини и дейности по прилагането им по чл. 82, ал.2, т.3 от ЗЗ (ЗЗ); за дейности за здравно неосигурени лица по чл.82, ал.1, т.1а,3а и бб от ЗЗ; за дейности по чл.82, ал.1, т.2 от ЗЗ; за сумите по чл.37, ал.6 от ЗЗО; за дейности за лечение на лица до/над 18 годишна възраст по чл.82, ал.1а и б от ЗЗ; за медицински изделия за хора с увреждания извън обхвата на задължителното здравно осигуряване. Извършените разходи се отчитат като други текущи трансфери за домакинствата по чл.1, ал.2, точка 1.1.4 по бюджета на НЗОК;

- (-113 536) лв. възстановени от НЗОК неусвоени целеви средства, предоставени съгласно ПМС № 76/2022 г., ПМС № 128/2022 г. и чл.1 и §1, т. 2 от ПМС № 412/2022 г.;

- (-30 000) лв. възстановени средства по писмена покана, предоставени през 2022 г. по реда на чл. 15а, ал. 1 от Закона за мерките и действията по време на извънредното положение, обявено с решение на Народното събрание от 13 март 2020 г., и за преодоляване на последиците, за сметка на преведени от Министерство на здравеопазването с допълнителни трансфери.

#### **в) Трансфери от Министерство на труда и социалната политика**

По §§ 61-05 „трансфери от МТСП по програми за осигуряване на заетост (+/-)” са отчетени средства в размер на 6 374 лева. Същите представляват получени трансфери от Министерство на труда и социалната политика за възстановяване на разходи за възнаграждения и осигурителни вноски по сключен договор № РД-14-171/30.08.2021 г. между Национална здравноосигурителна каса и Агенция по заетостта за наемане по трудов договор на безработно лице.

Съгласно изискванията на ДДС № 08/21.12.2023г. е приложена разшифровка на трансферите по § 31-00 „трансфери от/за ЦБ (+)” и § 61-00 „Трансфери между бюджети (нето)”.

#### **3.2. Предоставени трансфери**

Към 31.12.2023 г. са извършени промени в частта на предоставени трансфери на бюджетни организации, сключили договори за извършване на медицински услуги с НЗОК с общо увеличение на средствата със 164 717 429 лв. с утвърдени компенсирани промени от управителя на НЗОК с вх. № 21-01-2290/16.8.2023 г., вх. № 21-01-2588/14.09.2023 г., вх. № 21-01-2951/13.10.2023 г., вх. № 21-01-3309/15.11.2023 г., вх. № 21-01-3590/11.12.2023 г. и вх. № 21-01-258/22.01.2024 г., за сметка на намаление на разходите за здравноосигурителни плащания и плащания от трансфери от Министерството на здравеопазването.

След извършените промени в годишен план за предоставените трансфери на бюджетни организации, сключили договори за извършване на медицински услуги с НЗОК са заложени средства в размер на 164 717 429 лв.

**В отчета за касово изпълнение на бюджета на НЗОК към 31.12.2023 г. по §§ 61-02 „трансфери между бюджети - предоставени трансфери (-)” са отчетени средства в размер на (- 164 717 428) лева. От тях:**

- 2 553 144 лв. за извършена специализирана медицинска помощ;
- 1 062 142 лв. за извършена медико-диагностична дейност;



- 133 721 888 лв. за извършена болнична медицинска помощ;
- 4 786 935 лв. за медицински изделия;
- 21 956 224 лв. за лекарствени продукти за лечение на злокачествени заболявания в условията на болнична медицинска помощ;
- 402 316 лв. за извършена медицинска помощ, оказана в съответствие с правилата за координация на системите за социална сигурност;
- 4 080 лв. за поставяне на ваксини срещу Ковид 19, заплатени от средствата по бюджета на НЗОК;
- 207 386 лв. за интензивно лечение на здравно неосигурени лица, заплатени от предоставени трансфери от МЗ;
- 14 453 лв. за потребителски такси;
- 8 860 лв. за лечение на лица до 18-годишна възраст по реда на Наредба №2/2019 г.

**Съгласно изискванията на ДДС № 08/21.12.2023г. е приложена разшифровка на трансферите по § 61-00 „Трансфери между бюджети (нето)”.**

#### *4. Трансфери между бюджети и сметки за средства от ЕС*

На основание §11, ал.4 и ал.5 от ПЗР на ЗБНЗОК за 2023 г., с решения на НС на НЗОК № РД-НС-04-51/11.08.2023 г., РД-НС-04-83/1.11.2023 г. и РД-НС-04-115/18.12.2023 г. са приети компенсирани промени, във връзка с изпълнение на проект № BG05SFOP001-1.024-0001 „Изграждане на национално решение за електронен обмен на социалноосигурителна информация ESSI“. Намалението на предоставените трансфери е за сметка на увеличение на разходите за персонал, със сумата на възстановените по бюджета на НЗОК средства за разходи за персонал, в размер на 3 086 лв.

В отчета за касово изпълнение на бюджета на НЗОК към 31.12.2023 г. по §§ 62-02 „предоставени трансфери между бюджети и сметки за средствата от ЕС (-)” е отчетена сума в размер на 3 086 лв., представляваща разлика между одобрени и получени средства и извършени разходи за възнаграждения по проекта към 31.12.2023 г.

#### *5. Трансфери за поети осигурителни вноски и данъци*

##### **5.1. Трансфери за поети данъци върху доходите на физическите лица**

От 01.01.2013 година всички бюджетни предприятия (включително и НЗОК) прилагат схемата за централизирано разплащане на данъците върху доходите на физическите лица, съгласно указание ДДС №16/27.12.2012 година на Министерство на финансите. В съответствие с това НЗОК ежесечно начислява, удържа и отчита по §§ 69-01 „трансфери за поети данъци върху доходите на физическите лица“ данъците върху доходите на физическите лица без да превежда дължимите суми по сметките за приходи на централния бюджет. Възникналото в резултат на това задължение към централния бюджет текущо през годината се урежда, като начислените суми за данъци върху доходите на физическите лица се приспадат от дължимите на НЗОК трансфери от централния бюджет за здравно осигуряване. Към 31.12.2023 година тези средства са в размер на 4 643 334 лева.

##### **5.2. Трансфери за поети осигурителни вноски**

Към 31.12.2023 година по §§ 69-05 „Трансфери за поети осигурителни вноски за ДОО“ са отчетени средства в размер на (- 304) лева. Същите представляват начислени осигурителни вноски за ДОО върху начислени възнаграждения по проект № BG05SFOP001-1.024-0001 „Изграждане на национално решение за електронен обмен на социалноосигурителна информация ESSI“.

**По §§ 69-06 „Трансфери за поети осигурителни вноски за здравно осигуряване“ са отчетени средства в размер на (- 121) лева. Същите представляват здравноосигурителни вноски върху начислените възнаграждения по проект № BG05SFOP001-1.024-0001 „Изграждане на национално решение за електронен обмен на социалноосигурителна информация ESSI“.**



По §§ 69-07 „Трансфери за поети осигурителни вноски за ДЗПО“ са отчетени средства в размер на (- 76) лева. Същите представляват начислени осигурителни вноски за ДЗПО върху начислени възнаграждения по проект № BG05SFOP001-1.024-0001 „Изграждане на национално решение за електронен обмен на социалноосигурителна информация ESSI“.

По §§ 69-08 „Корективен трансфер за поети осигурителни вноски и данъци“ са отчетени средства в размер на 930 лева. Същите са образувани от отразените като коректив отчетени средства за осигурителни вноски и данък върху доходите на физическите лица върху начислените възнаграждения по проект № BG05SFOP001-1.024-0001 „Изграждане на национално решение за електронен обмен на социалноосигурителна информация ESSI“, огледално на отчетените в „Отчет за сметките за други средствата от Европейския съюз (СЕС-3-ДЕС) по §§ 69-08 със знак(-).

Съгласно т.59 от ДДС № 01/2003 г. на МФ в края на отчетната година отчетените суми по § 69-00 са прехвърлени чрез §§ 69-09 „разпределени суми на трансфери за поети осигурителни вноски и данъци (-)“ в размер на 4 643 763 лева по §§ 31-10 “трансфери от/за ЦБ“.

Към 31.12.2023 г. планираните средства по § 31-00 са в размер на 2 565 749 800 лв. при отчетни данни 2 565 724 258, след изпълнение на процедурата по т.59 от ДДС №01/2003 г. на МФ. Съгласно т.58.4. от ДДС № 01/2003 г. в случай, че не е налице превишение на отчетните данни за §§ 31-00 и 69-00 от ЕБК над размера на уточнения план за § 31-00 не се съставят счетоводни записвания нито на касова, нито на начислена основа.

#### *б. Операции с финансови активи и пасиви към 31.12.2023 година*

В частта на раздел VI „Операции с финансови активи и пасиви“ в отчета на НЗОК към 31.12.2023 г. са отразени по параграфите от Единната бюджетна класификация следните касови потоци:

По §§ 88-01 "Събрани средства и извършени плащания от/за ЦБ (+/-)" е отразена сума в размер (- 11 220 145) лева, представляваща събрани средства и извършени плащания от/за Централния бюджет, съгласно Отчет на НАП – сметки 7316 - Приходи на НЗОК към 31.12.2023 г.

По §§ 88-02 „събрани средства и извършени плащания от/за бюджети по държавния бюджет (+/-)“ е отразена сума в размер 2 481 лева, представляваща разлика между преведените от Агенцията за социално подпомагане и платените от Национална здравноосигурителна каса към 31.12.2023 г. суми за медицински изделия, прилагани в болничната помощ за лицата, които нямат доход и/или лично имущество, което да им осигурява лично участие в здравноосигурителния процес, съгласно Междунституционално споразумение № РД-14-114/14.09.2023 г.

По §§ 88-05 "Събрани средства и извършени плащания от/за социалноосигурителни фондове (+/-)" е отразена сума в размер на 95 930 лева, представляваща събрани средства и извършени плащания от/за социалноосигурителни фондове, съгласно Отчет на НАП – сметки 7316 - Приходи на НЗОК към 31.12.2023 г.

По §§ 89-01 „суми по разчети м/у ЦБ, НОИ, НЗОК и НАП за поети осигурителни вноски“ е отразена разликата между постъпилите и отчетените към 31.12.2023 г. от Централния бюджет суми за осигурителни вноски на бюджетните предприятия, включени в схемата на централизирано разплащане на осигурителни вноски в размер на 47 898 896 лева.

По §§ 89-03 „суми по разчети м/у бюджети, сметки и фондове за поети осигурителни вноски и данъци“ сумата в размер на 0 лева, тъй като начислените осигуровки за ДОО и ДЗПО за месец декември 2023 г. са платени през същия месец.

По §§ 93-10 „чужди средства от други лица (небюджетни предприятия и физически лица) (+/-)“ са отразени средства в размер на 235 569 лева. Същите представляват:

- чужди средства от други лица, съгласно Отчет на НАП – сметки 7316 - Приходи на НЗОК към 31.12.2023 г. в размер на 220 189 лева;



- разлика между постъпили от районните здравноосигурителни каси и възстановени двойно преведени суми по наложени глоби и имуществени санкции на договорни партньори възстановени към 31.12.2023 г. в размер (-550) лв.;

- разлика между постъпили и възстановени парични гаранции за добро изпълнение и участие в търг в размер на 15 930 лв.

По §§ 93-38 „*друго финансиране - операции с активи (+/-)*“ са отразени средства в размер на 6 206 572 лв. Същите са:

- (- 6 214 756) лева, разчети с банките при годишното приключване по събрани в полза на НЗОК здравноосигурителни вноски, съгласно отчет на НАП към 31.12.2023 г.;

- 257 лева представляващи разлика между постъпилите и възстановени през 2023 година депозити по договори за наем и участие в търг.

-(-5 184) лева представляващи постъпили в РЗОК на 30.12.2022 г. суми служебно занулени от обслужващите ги банки, възстановени през 2023 г.;

- 13 111 лева представляващи постъпили в РЗОК на 30.12.2023 г. суми служебно занулени от обслужващите ги банки;

По §§ 95-13 „*преводи в процес на сетълмент (-/+)*“ е отразена сума в размер на (- 150) лева, представляваща превод в процес на сетълмент от районна здравноосигурителна каса РЗОК Благоевград към НЗОК.

#### *7. Чужди средства*

Националната здравноосигурителна каса като първостепенен разпоредител с бюджетни кредити при осъществяване на своята дейност получава, съхранява, разпределя и разходва чужди средства, представляващи парични гаранции за участия в провеждани от НЗОК процедури по Закона за обществените поръчки, гаранции за добро изпълнение по сключени договори с доставчици и други подобни средства, временно съхранявани за сметка на други лица.

НЗОК администрира и управлява чуждите средства чрез открита в Българска народна банка сметка за чужди средства, съгласно чл.9 от Закона за публичните финанси.

Към 31.12.2023 г. по сметката за чужди средства са отразени по §§ 93-10 „*чужди средства от други лица (небюджетни предприятия и физически лица) (+/-)*“ (- 413 359) лв., представляващи разлика от постъпили и възстановени парични гаранции за добро изпълнение по сключени договори с доставчици. Съгласно указание ДДС № 08/21.12.2023г. на МФ НЗОК изготви „Отчет за касово изпълнение на операциите и наличностите по сметките за чужди средства“ (Б-3 с код 33).

**Към 31.12.2023 година наличността по сметката за чужди средства е в размер на (-23 452 137) лева. Същата се формира от:**

1/ През 2020 година, съгласно § 1 от ПЗРЗБНЗОК за 2020 г. при наличие на неусвоени средства за здравноосигурителни плащания по ред 1.1.3.7 от ЗБНЗОК бяха преведени по сметката за чужди средства в БНБ средства в размер на 72 364 393 лв. за заплащане на отчетени от изпълнителите на болнична медицинска помощ неизплатени дейности в болничната медицинска помощ за 2015 г. и 2016 г. През 2020 година и 2021 година са извършени плащания към договорните партньори, като към 31.12.2023 г. **остатъка от тези средства е в размер на 19 629 539 лв.**

2/ Налични към 31.12.2023 г. чужди средства в размер на 3 822 598 лв., представляващи парични гаранции за добро изпълнение по сключени договори с доставчици, отразени по §§ 93-10 „*чужди средства от други лица (небюджетни предприятия и физически лица) (+/-)*“.

#### *8. Средства от Европейския съюз*

НЗОК участва като партньор по проект № BG05SFOP001-1.024-0001 „Изграждане на национално решение за електронен обмен на социалноосигурителна информация ESSI“



Проекта се финансира изцяло по Оперативна програмата „Добро управление“ чрез директно предоставяне на безвъзмездна финансова помощ.

Към 31.12.2023 година НЗОК е отразила в „Отчет за сметките за други средствата от Европейския съюз (СЕС-3-ДЕС) следните отчетни данни по проекта:

**В частта на административните разходи:**

- по §§ 01-02 „заплати и възнаграждения на персонала нает по служебни правоотношения“ – 10 965 лв., представляващи одобрени и платени възнаграждения по проекта;
- по §§ 05-51 „осигурителни вноски от работодатели за ДОО“ – 304 лв. осигурителни вноски за ДОО начислени върху възнагражденията по проекта;
- по §§ 05-60 „здравно-осигурителни вноски от работодатели“ - 121 лв. здравноосигурителни вноски начислени върху възнагражденията по проекта;
- по §§ 05-80 „вноски за допълнително задължително осигуряване от работодатели“ – 76 лв. осигурителни вноски за ДЗПО начислени върху възнагражденията по проекта;

**В частта на трансферите:**

- по §§ 62-01 „получени трансфери (+)“ (- 3 086) лева, представляващи разлика между получени средства и извършени разходи за възнаграждения по проекта към 31.12.2023 г.
- по §§ 63-01“ получени трансфери(+) “ 14 552 лева, постъпили одобрени средства по проекта.
- по §§ 69-00“ трансфери за поети осигурителни вноски и данъци“ са отразени огледално с обратен знак на посочените в отчета за касово изпълнение на бюджета на НЗОК разходи за осигуровки и данъци по проекта.

#### *9. Резерв на НЗОК*

Със Закона за бюджета на НЗОК за 2023 г. са приети средства в размер на 205 426,9 хил. лв. През годината средствата са намалени с 205 426 900 лв., съгласно чл.15, ал.1, т.7, чл.26, ал.2 от ЗЗО и чл.116 от ЗПФ с Решения на НС на НЗОК № РД-НС-04-102/10.11.2023 г. и № РД-НС-04-115/18.12.2023 г., за увеличение на средствата за здравноосигурителни плащания, както следва:

- за специализирана извънболнична медицинска помощ (включително за комплексно диспансерно (амбулаторно) наблюдение) – 5 601 331 лв. и
- за болнична медицинска помощ – 199 825 569 лв.

## **V. ПРОСРОЧЕНИ ВЗЕМАНИЯ И ЗАДЪЛЖЕНИЯ**

### **I. Просрочени вземания на Национална здравноосигурителна каса към 31.12.2023 г.**

Към 31.12.2023 г. просрочените вземания общо за системата на Национална здравноосигурителна каса (НЗОК) са в размер на **15 964 629,44 лева**. Същите не са уредени в договорения /законов/ срок и са счетоводно отразени, като просрочени по сметки от подгрупа 991“Сметки за просрочени вземания”.

Изготвена е справка по образец, съгласно изискванията на Министерство на финансите.

1. Просрочените вземания в районните здравноосигурителни каси възлизат на **826 884,27 лева** и представляват констатирани надвзети суми по договори без правно основание, превишени регулативни стандарти, наложени административни санкции и финансови неустойки от извършени проверки на изпълнители на първична извънболнична медицинска и дентална помощ, болнична помощ и доставчици на лекарствени средства, неспазен договор от служител в РЗОК за придобиване на квалификация, както и от неплатен наем от отдадено под наем недвижимо имущество.

**В тази част:**

**РЗОК Благоевград:**





- просрочени публични държавни вземания в размер на 4 030,00 лева, представляващи наложени глоби и имуществени санкции на изпълнители на медицинска помощ по влезли в сила наказателни постановления издадени от Директора на РЗОК Благоевград. Предприети са действия за принудително събиране чрез НАП.

#### **РЗОК Варна**

- просрочени публични държавни вземания в размер на 5 630,00 лева, представляващи наложени имуществени санкции на изпълнители на медицинска помощ по влезли в сила наказателни постановления издадени от Директора на РЗОК Варна. Предприети са действия за събиране чрез изпратени писмени покани за доброволно изпълнение, сключени споразумения за разсрочване и чрез принудително събиране чрез НАП.

- други просрочени вземания в размер на 140 069,68 лева, представляващи суми, получени без правно основание от изпълнители на медицинска помощ по влезли в сила писмени покани и наложени санкции на доставчици на лекарствени средства по влезли в сила заповеди, издадени от Директора на РЗОК Варна. Предприети са действия за събиране на сумите чрез изпратени писмени покани за доброволно изпълнение.

#### **РЗОК Враца**

- просрочени публични държавни вземания в размер на 1 900,00 лева, представляващи наложени имуществени санкции на изпълнители на медицинска помощ по влезли в сила наказателни постановления издадени от Директора на РЗОК Враца. Предприети са действия за принудително събиране чрез НАП.

- други просрочени вземания в размер на 10 436,09 лева, представляващи суми, получени без правно основание от изпълнители на медицинска помощ по влезли в сила писмени покани, издадени от Директора на РЗОК Враца. За част от сумите са предприети действия за принудително събиране чрез НАП, а за останалите е издаден изпълнителен лист и е образувано изпълнително дело срещу длъжника.

#### **РЗОК Габрово**

- просрочени публични държавни вземания в размер на 3 100,00 лева, представляващи суми, получени без правно основание от изпълнител на медицинска помощ по влезнала в сила писмена покана, издадена от Директора на РЗОК Габрово. Изпратени са покани за доброволно изпълнение.

- други просрочени вземания в размер на 18 465,72 лева, представляващи суми, получени без правно основание от изпълнители на медицинска помощ по влезли в сила писмени покани, издадени от Директора на РЗОК Габрово. За част от сумите са предприети действия за принудително събиране.

#### **РЗОК Добрич**

- други просрочени вземания в размер на 3 460,00 лева, представляващи наложени имуществени санкции на изпълнители на медицинска помощ по влезли в сила наказателни постановления издадени от Директора на РЗОК Добрич.

#### **РЗОК Кърджали**

- други просрочени вземания в размер на 1 669,27 лева, представляващи суми, получени без правно основание от изпълнители на медицинска помощ и доставчици на лекарствени средства по влезли в сила писмени покани и заповеди, издадени от Директора на РЗОК Кърджали. Предприети са действия за събиране на дължимите суми чрез изпратена писмена покани за доброволно изпълнение.

#### **РЗОК Монтана**

- други просрочени вземания в размер на 309,90 лева, представляващи финансова неустойка по Заповед за налагане на санкции № 12/29-06-237/22.07.2019 г. в размер на 100 лв. и писмена покана за възстановяване неправомерно получени суми № 29-06-254/ 14.08.2019 г. в размер на 209,90 лв., на „АПИДП ИП Доктор Теодора Калинина“ ЕООД. Договорът с договорния партньор е прекратен, финансовата неустойка и неоснователно получената сума не са внесени в срока за доброволно внасяне и са предприети мерки за принудително им събиране по съдебен ред.

#### **РЗОК Пазарджик**

- просрочени публични държавни вземания в размер на 20 403,68 лева, представляващи наложени имуществени санкции на изпълнители на медицинска помощ по влезли в сила наказателни постановления издадени от Директора на РЗОК Пазарджик. Предприети са действия за принудително събиране чрез НАП.

- други просрочени вземания в размер на 5 173,00 лева, представляващи, вземане от напуснал служител за защитни очила за работа с компютър, вземания по заповеди за санкции наложени от директора на РЗОК Пазарджик. Същите са предадени на Окръжен съд Пазарджик с Молба за предявяване на вземане в производство по несъстоятелност с наш изх. №13/11-00-10/18.01.2021 г.

#### **РЗОК Пловдив**

- просрочени публични държавни вземания в размер на 20 698,11 лева, представляващи наложени глоби и имуществени санкции на изпълнители на медицинска помощ по влезли в сила наказателни постановления издадени от Директора на РЗОК Пловдив. Предприети са действия за принудително събиране чрез НАП и сключено споразумение за разсрочено плащане.

- други просрочени вземания в размер на 409 056,18 лева, санкции по регулативни стандарти, надвзета работна заплата. Предприети са действия за събиране по съдебен ред.

#### **РЗОК Сливен**

- просрочени публични държавни вземания в размер на 12,90 лева, представляващи наложени глоби и имуществени санкции на изпълнители на медицинска помощ по влезли в сила наказателни постановления издадени от Директора на РЗОК Сливен. Предприети са действия за принудително събиране чрез НАП и сключено споразумение за разсрочено плащане.

- други просрочени вземания в размер на 81 160,86 лева получени суми без правно основание от изпълнители на медицинска помощ по влезли в сила заповеди и писмени покани, издадени от Директора на РЗОК Сливен. За част от вземанията са предприети действия за събиране като са издадени изпълнителни листи. За останалата част от дължимите суми са заведени изпълнителни дела.

#### **РЗОК Смолян**

- просрочени публични държавни вземания в размер на 50,00 лева, представляващи наложени имуществени санкции на изпълнители на медицинска помощ по влезли в сила наказателни постановления издадени от Директора на РЗОК Смолян. Предприети са действия за принудително събиране чрез НАП.

#### **РЗОК София град**

- просрочени публични държавни вземания в размер на 1 123,60 лева, представляващи наложени имуществени санкции на изпълнители на медицинска помощ по влезли в сила наказателни постановления издадени от Директора на РЗОК София град. Предприети са действия за принудително събиране чрез НАП.

- други просрочени вземания в размер на 78 398,06 лева, представляващи суми, получени без правно основание от изпълнители на медицинска помощ и доставчици на лекарствени средства по влезли в сила писмени покани и заповеди, издадени от Директора на РЗОК София град. Предприети са действия за събиране чрез удържане от следващо плащане към договорните партньори или принудително събиране по реда на ГПК.

#### **РЗОК София област**

- просрочени публични държавни вземания в размер на 4 850,00 лева, представляващи наложени имуществени санкции на изпълнители на медицинска помощ по влезли в сила наказателни постановления издадени от Директора на РЗОК София област. Предприети са действия за принудително събиране чрез НАП.

- други просрочени вземания в размер на 801,68 лева, представляващи суми, получени без правно основание от изпълнители на медицинска помощ по влезли в сила писмени покани, издадени от Директора на РЗОК София област. Задължението е просрочено и ще бъде търсено по съдебен ред, тъй като договорният партньор е с прекратен договор.

#### **РЗОК Стара Загора**

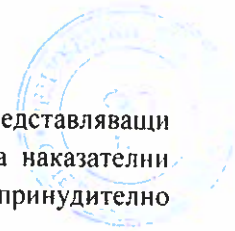

- просрочени публични държавни вземания в размер на 3 907,62 лева, представляващи наложени имуществени санкции на изпълнители на медицинска помощ по влезли в сила наказателни постановления издадени от Директора на РЗОК Стара Загора. Предприети са действия за принудително събиране чрез НАП.

- други просрочени вземания в размер на 900,03 лева, представляващи суми, получени без правно основание от изпълнители на медицинска помощ по влезли в сила писмени покани, издадени от Директора на РЗОК Стара Загора. Сумите по писмените покани са частично удържани, издадени са кредитни известия.

#### **РЗОК Хасково**

-просрочени публични държавни вземания в размер на 8 200,00 лева, представляващи наложени имуществени санкции на изпълнители на медицинска помощ по влезли в сила наказателни постановления издадени от Директора на РЗОК Хасково. Вземанията от изпълнителите на доболнична медицинска помощ са възникнали след месечното заплащане на отчетената дейност през м.декември 2023г. В случай на неиздължаване, последните ще бъдат удържани от плащанията през м.януари 2024г.

- други просрочени вземания в размер на 3 177,89 лева, представляващи суми, получени без правно основание от изпълнители на медицинска помощ по влезли в сила писмени покани, издадени от Директора на РЗОК Хасково. Сумите по писмените покани са частично удържани, издадени са кредитни известия.

2. Просрочените вземания в ЦУ на НЗОК към 31.12.2023 година възлизат на 15 137 745,17 лева и са както следва:

- вземания по констатирани липси на активи в размер на 580,00 лв.

- вземания в размер на 15 137 165,17 лв. по дължими суми по сключени договори по реда на Наредба №10/2009 г. за договорени отстъпки; суми по механизма гарантиращ устойчивост и предвидимост на бюджета на НЗОК и отстъпки в полза на пациента за лекарствени продукти, за които е проведено централизирано договаряне, дължими от притежателите на разрешения за употреба на лекарствени продукти/техни упълномощени представители за периода 14.08.2015 г. – 31.12.2023 г.. Сумата се формират от:

1) притежател на разрешение за употреба Ferring GmbH, Germany; Actelion Pharmaceuticals Ltd - с упълномощен представител Аквахим АД по договор РД-14-34/13.01.2017 г. в размер на 155 074,05 лв.;

2) притежател на разрешение за употреба Merus Labs Luxco II S.A.R.L. - с упълномощен представител Фарма Съпорт Сървисиз ЕООД по договор РД-14-99/11.05.2017 г. в размер на 41 625,89 лв.;

3) притежател на разрешение за употреба Pierre Fabre Medicament S.A.S, France - с упълномощен представител Ай Пи Плюс ЕООД по договор РД-14ЛП-49/28.02.2018 г. в размер на 20,94 лв.;

4) притежател на разрешение за употреба Baxter AG, Austria, - с упълномощен представител Екос Медика ООД по договор РД-14ЛП-60/15.03.2018 г. в размер на 1 753,32 лв.

5) притежател на разрешение за употреба Ferring GmbH, Germany; Actelion Pharmaceuticals Ltd, Швейцария - с упълномощен представител Аквахим АД по договор РД-14ЛП-94/04.05.2018 г. в размер на 128 071,09 лв.

6) притежател на разрешение за употреба Екофарм Груп АД - с упълномощен представител Екофарм Груп АД по договор РД-14ЛП-32/16.05.2019 г. в размер на 725 218,14 лв.

7) притежател на разрешение за употреба Laboratoire HRA-Pharma - с упълномощен представител Аквахим АД по договор РД-14ЛП-63/16.05.2019 г. в размер на 9 742,64 лв.

8) притежател на разрешение за употреба Baxalta Innovation, Austria - с упълномощен представител ТП Такеда ГМБХ - Тодор Кисимов по договор РД-14ЛП-88/20.06.2019 г. в размер на 3 587,92 лв.

9) притежател на разрешение за употреба Shire Pharmaceuticals Ireland Limited - с упълномощен представител ТП Такеда ГМБХ - Тодор Кисимов по договор РД-14ЛП-89/20.06.2019 г. в размер на 15 110,23 лв.



- 10) притежател на разрешение за употреба Octapharma (IP) SPRL, Белгия - с упълномощен представител Фармимпорт АД, България по договор РД-14ЛП-92/02.06.2022 г. в размер на 28,04 лв.
- 11) притежател на разрешение за употреба Octapharma AB, Швеция - с упълномощен представител Фармимпорт АД, България по договор РД-14ЛП-99/02.06.2022 г. в размер на 25 408,32 лв.
- 12) притежател на разрешение за употреба Рош Регистрейшън ГмбХ/Roche Registration GmbH/ - с упълномощен представител Рош България ЕООД по договор РД-14ЛП-120/02.06.2022 г. в размер на 6 200,59 лв.
- 13) притежател на разрешение за употреба Алуфарма България ООД - с упълномощен представител Алуфарма България ООД по договор РД-14ЛП-17/25.04.2023 г. в размер на 167 067,63 лв.
- 14) притежател на разрешение за употреба CELTRION HEALTHCARE HUNGARY KFT - с упълномощен представител ТОП Хоспитал Сървис АД по договор РД-14ЛП-18/25.04.2023 г. в размер на 4 088,05 лв.
- 15) притежател на разрешение за употреба Екофарм Груп АД, България - с упълномощен представител Екофарм Груп АД, България по договор РД-14ЛП-22/26.04.2023 г. в размер на 4 120,51 лв.
- 16) притежател на разрешение за употреба Mundipharma Gesellschaft m.b.H, Австрия - с упълномощен представител Фармадвайс ЕООД по договор РД-14ЛП-45/30.05.2023 г. в размер на 217,76 лв.
- 17) притежател на разрешение за RECORDATI INDUSTRIA CHIMICA E FARMACEUTICA S. P. A., ИТАЛИЯ - с упълномощен представител РЕКОРДАТИ ИТАЛИЯ -ТАНЕР ШОКРЮ СЕЛИМОГЛУ по договор РД-14ЛП-49/30.05.2023 г. в размер на 0,08 лв.
- 18) притежател на разрешение за LYOMARK PHARMA GmbH - с упълномощен представител ТОП Хоспитал Сървис АД по договор РД-14ЛП-54/30.05.2023 г. в размер на 17 927,39 лв.
- 19) притежател на разрешение за ZR Pharma & GmbH - с упълномощен представител Магналабс ЕООД по договор РД-14ЛП-58/05.06.2023 г. в размер на 95,77 лв.
- 20) притежател на разрешение за ИММЕДИКА ФАРМА АБ, ШВЕЦИЯ - с упълномощен представител ПРО ФАРМАЦИЯ ЕООД по договор РД-14ЛП-60/05.06.2023 г. в размер на 8 300,14 лв.
- 21) притежател на разрешение за Bausch + Lomb Ireland Limited, Ireland - с упълномощен представител Bausch & Lomb Poland, brand Bulgaria BFT (Бауш и Ломб Полша - клон България КЧТ) по договор РД-14ЛП-61/05.06.2023 г. в размер на 0,72 лв.
- 22) притежател на разрешение за Анджелини Фарма България ЕООД; Aziende Chimiche Riunite Angelini Francesco-A.C.R.A.F.S.p.A.; GILEAD SCIENCES IRELAND UC; Incyte Biosciences Distribution B.V. - с упълномощен представител Анджелини Фарма България ЕООД по договор РД-14ЛП-64/05.06.2023 г. в размер на 10 568 578,41 лв.
- 23) притежател на разрешение за ФАРМАКОНС АД - с упълномощен представител ФАРМАКОНС АД по договор РД-14ЛП-70/12.06.2023 г. в размер на 24 590,19 лв.
- 24) притежател на разрешение за Булгермед Ве ЕООД - с упълномощен представител КРКА, д.д., Ново место, Словения - с упълномощен представител КРКА България ЕООД по договор РД-14ЛП-71/12.06.2023 г. в размер на 12 962,40 лв.
- 25) притежател на разрешение за Булгермед Ве ЕООД - с упълномощен представител Булгермед Ве ЕООД по договор РД-14ЛП-73/12.06.2023 г. в размер на 99 027,49 лв.
- 26) притежател на разрешение за "МСФАРМА" АД; " НЕО БАЛКАНИКА" ЕООД - с упълномощен представител МСФАРМА АД по договор РД-14ЛП-82/15.06.2023 г. в размер на 1,00 лв.
- 27) притежател на разрешение за ФАРМАГРАТИС ООД - с упълномощен представител ФАРМАГРАТИС ООД по договор РД-14ЛП-83/15.06.2023 г. в размер на 26 898,41 лв.
- 28) притежател на разрешение за EGIS PHARMACEUTICALS PLS - с упълномощен представител ЕГИС ФАРМАСЮТИКЪЛС ЧАД - Асен Белчев по договор РД-14ЛП-85/21.06.2023 г. в размер на 148,01 лв.

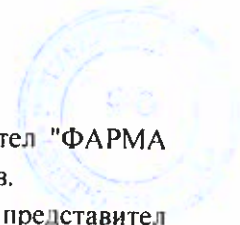

29) притежател на разрешение за Pharming Group N.V. - с упълномощен представител "ФАРМА КОНСУЛТ БЪЛГАРИЯ" ЕООД по договор РД-14ЛП-94/23.06.2023 г. в размер на 163 261,03 лв.

30) притежател на разрешение за "НОВАМЕД ТРЕЙДИНГ" ЕООД - с упълномощен представител "НОВАМЕД ТРЕЙДИНГ" ЕООД по договор РД-14ЛП-95/23.06.2023 г. в размер на 40 496,11 лв.

31) притежател на разрешение за Stada Arzneimittel AG, Aliud Pharma GmbH, LobSor Pharmaceuticals AB, Швеция - с упълномощен представител СТАДА България ЕООД по договор РД-14ЛП-96/23.06.2023 г. в размер на 0,20 лв.

32) притежател на разрешение за "Софарма" АД - с упълномощен представител "Софарма" АД по договор РД-14ЛП-97/28.06.2023 г. в размер на 20 534,65 лв.

33) притежател на разрешение за LIPOMED GMBH - с упълномощен представител ЕТ ШИЦОВ КОНСУЛТ - МАРИН ШИЦОВ по договор РД-14ЛП-98/28.06.2023 г. в размер на 7 301,32 лв.

34) притежател на разрешение за PHARMASCIENCE INTERNATIONAL LIMITED - с упълномощен представител Фармациенс Интернешънъл Лимитед - Тодор Няголов по договор РД-14ЛП-103/06.07.2023 г. в размер на 344 384,74 лв.

35) притежател на разрешение за ИНБИОТЕХ ООД - с упълномощен представител ИНБИОТЕХ ООД по договор РД-14ЛП-105/06.07.2023 г. в размер на 0,75 лв.

36) притежател на разрешение за ORION CORPORATION, FINLAND - с упълномощен представител АВ Консулт Фарм ЕООД - Вили Топалова по договор РД-14ЛП-110/12.07.2023 г. в размер на 7 204,28 лв.

37) притежател на разрешение за употреба Octapharma AB, Швеция - с упълномощен представител Фармимпорт АД, България по договор РД-14ЛП-114/27.07.2023 г. в размер на 404 742,62 лв.

38) притежател на разрешение за употреба Alnylam Netherlands B.V., Нидерландия - с упълномощен представител Генесис Фарма(Кипър) Лимитед по договор РД-14ЛП-116/27.07.2023 г. в размер на 0,58 лв.

39) притежател на разрешение за употреба Admeda Arzneimittel GmbH, Germany - с упълномощен представител "Феникс медика - Ася Попова" ЕТ по договор РД-14ЛП-125/27.07.2023 г. в размер на 481,64 лв.

40) притежател на разрешение за употреба TAKEDA PHARMA A/S; TAKEDA MANUFACTURING AUSTRIA AG; BAXALTA INNOVATIONS GMBH, Австрия; TAKEDA PHARMACEUTICALS INTERNATIONAL AG, Ireland Branch - с упълномощен представител TAKEDA PHARMACEUTICALS INTERNATIONAL AG, Ireland Branch по договор РД-14ЛП-129/15.08.2023 г. в размер на 2 102 549,41 лв.

41) притежател на разрешение за употреба НОВАРТИС ЮРОФАРМ ЛИМИТИД; НОВАРТИС АЙРЪЛНД ЛИМИТИД; НОВАРТИС ФАРМА ГМБХ - с упълномощен представител НОВАРТИС ФАРМА СЪРВИСИЗ АГ по договор РД-14ЛП-130/22.08.2023 г. в размер на 3,10 лв.

42) притежател на разрешение за употреба САНДОЗ ФАРМАЦЕВТИЧНО ДРУЖЕСТВО д.д.; ЕБЕВЕ ФАРМА Гез.м.б.Х. Нфг.КГ; САНДОЗ ГмбХ; ХЕКСАЛ АГ; - с упълномощен представител САНДОЗ ФАРМАЦЕВТИЧНО ДРУЖЕСТВО Д.Д - Novartis investments sarl по договор РД-14ЛП-142/08.09.2023 г. в размер на 339,61 лв.

III. Просрочени задължения на Националния съвместителен фонд към 31.12.2023 г.

Към 31.12.2023 г. няма просрочени задължения за системата на НЗОК.

## VI. ДРУГИ

➤ Годишния финансов отчет на НЗОК е изготвен към 31.12.2023 г. в лева и в хиляди лева.

➤ Съгласно закона за Сметната палата, одитен екип от Сметна палата извършва финансов одит на годишния финансов отчет на НЗОК и изготвя одитен доклад за извършения одит със заключение за заверка или за отказ от заверка на отчета.

➤ Съгласно раздел X от ДДС № 08/21.12.2023 година информацията от годишния финансов отчет на НЗОК се публикува на Интернет-страницата на НЗОК най-късно до края на месеца, следващ месеца, в който е получен одитния доклад и/или одитно становище на Сметна палата.

➤ НЗОК прилага в счетоводната си отчетност принципа „Начисляване“, съгласно който предприятието изготвя финансовите си отчети, с изключение на отчетите, свързани с паричните потоци, на базата на принципа на начисляването - ефектите от сделки и други събития се признават в момента на тяхното възникване, независимо от момента на получаването или плащането на паричните средства или техните еквиваленти, и се включват във финансовите отчети за периода, за който се отнасят.

➤ Съгласно указания на т. 18.1. от писмо ДДС № 20 от 2004 г. на МФ приходите от осигурителни вноски се отчитат на касова основа, модифицирана с ефекта от начислените вземания по начети.

➤ Приходите от здравноосигурителни вноски, намерили отражение в ГФО на НЗОК към 31.12.2023 г. са осчетоводени на касова основа.

➤ Съгласно чл. 19, ал. 7, т. 4 от ЗЗО управителят на НЗОК изготвя годишен финансов отчет, годишен отчет за изпълнението на бюджета на НЗОК и годишен отчет за дейността на НЗОК и ги внася в Надзорния съвет за разглеждане и одобрение.

## VII. НОВИ ОБСТОЯТЕЛСТВА

1. Представени от МФ данни вх.№04-06-18/28.02.2024 г. за приходите и разчетите за осигурителни вноски на бюджетните организации, включени в схемата на централизирано разплащане на осигурителни вноски към 31.12.2023 г., съдържащи и данни за включените в схемата лица по чл. 156 от ЗПФ.

1.1. На основание ДДС №11/29.03.2004 г. и ДДС № 08/21.12.2023 г. на МФ след представяне на информация вх.№04-06-18/28.02.2024 г. от МФ за приходите и разчетите за осигурителни вноски на бюджетните организации, включени в схемата на централизирано разплащане на осигурителни вноски към 31.12.2023 г., съдържащи и данни за включените в схемата лица по чл. 156 от ЗПФ, е изготвен окончателен отчет за касово изпълнение на бюджета на НЗОК към 31.12.2023 г.

Въз основа на постъпналата информация от МФ в отчета за касово изпълнение на бюджета на НЗОК за този период се отразиха следните промени по приходите към 31.12.2023 г.:

В предварителния отчет за касово изпълнение на бюджета на НЗОК към 31.12.2023 г. постъпленията от здравноосигурителни вноски са в размер на **4 268 411 752** лв.

В окончателния отчет за касово изпълнение на бюджета към 31.12.2023 г. те са в размер на **4 316 188 009** лева.

От тях сумите в размер на:

- 2 462 684 357 лева (в предварителния отчет – 2 424 893 058) представляват приходи от здравноосигурителни вноски от работодатели за работници и служители;

- 1 454 125 821 лева (в предварителния отчет – 1 444 140 863) представляват приходи от здравноосигурителни вноски от работници и служители (лична вноска);

- 249 720 275 лева представляват приходи от здравноосигурителни вноски от самоосигуряващи се лица (самоосигуряващи се лица);

- 149 657 556 лева представляват приходи от здравноосигурителни вноски за други категории осигурени лица.

Най-голям относителен дял имат здравноосигурителните вноски за работници и служители от работодатели, които са 57,06 % спрямо общата сума на получените приходи от здравноосигурителни вноски.

В частта на раздел VII “Операции с финансови активи и пасиви” в окончателния тримесечен отчет на НЗОК към 31.12.2023 г. са отразени по параграфите от Единната бюджетна класификация следните промени:



**АКТИВ**

I. НЕФИНАНСОВИ АКТИВИ								
I. Дълготрайни материални активи								
№ по ред	Сметка	1. Страни	2. Компютри, транспортни средства, оборудване	3. Стопански инвентар и други ДМА	4. ДМА в процес на придобиване	5. Инфраструктурни обекти	7. Земл. гори и трайни насаждения	Всичко сума
		0011	0012	0013	0014	0015	0017	0010
1	Салдо 2010						1 198 947.00	1 198 947.00
2	Салдо 2031	48 961 659.11						48 961 659.11
3	Салдо 2032	153 419.36						153 419.36
4	Салдо 2039	839 573.46						839 573.46
5	Салдо 2041		13 130 376.95					13 130 376.95
6	Салдо 2049		1 675 703.31					1 675 703.31
7	Салдо 2051		1 791 528.18					1 791 528.18
8	Салдо 2060			20 647.55				20 647.55
9	Салдо 2071				69 990.00			69 990.00
10	Салдо 2091							0.00
11	Салдо 2202							0.00
12	Салдо 2413	-4 345 681.93				72 997.67		72 997.67
13	Салдо 2414		-3 948 211.27					-3 948 211.27
14	Салдо 2415		-368 461.72					-368 461.72
15	Салдо 2416			-4 205.55				-4 205.55
16	Салдо 2417					-59 105.88		-59 105.88
17	Салдо 2419			0.00				0.00
<b>Общо за група I:</b>		<b>45 608 970.00</b>	<b>12 280 935.45</b>	<b>16 442.00</b>	<b>69 990.00</b>	<b>13 891.79</b>	<b>1 198 947.00</b>	<b>59 189 176.24</b>

II. Краткотрайни материални активи								
№ по ред	Сметка							Всичко сума
		0020						0020
1	Салдо 2101	23 679 420.51						23 679 420.51
2	Салдо 2107	0.00						0.00
3	Салдо 2420	-7 908 908.41						-7 908 908.41
<b>Общо за група II:</b>		<b>15 770 512.10</b>						<b>15 770 512.10</b>

III. Други вземания								
№ по ред	Сметка	1. Материали, продукция, стоки, незавършено производство						Всичко сума
		0031						0030
1	Салдо 3020	296 686.82						296 686.82
<b>Общо за група III:</b>		<b>296 686.82</b>						<b>296 686.82</b>

**Б. ФИНАНСОВИ АКТИВИ**

III. Други вземания							
№ по ред	Сметка	1. Публични вземания - данъци, вноски, такси, санкции и лихви	2. Вземания от клиенти	3. Предоставени аванси	6. Други вземания		Всичко сума
		0071	0072	0073	0076		0070
1	Салдо 4020			427 983.91			427 983.91
	Салдо 4040			13 763 855.26			13 763 855.26
	Салдо 4052			23 733 534.24			23 733 534.24
4	Салдо 4058			2 429 481.15			2 429 481.15
5	Салдо 4110		216.30				216.30
6	Салдо 4213				3 987.32		3 987.32
7	Салдо 4301	81 505.91					81 505.91
8	Салдо 4502						0.00
9	Салдо 4655				5 070 776.00		5 070 776.00
10	Салдо 4672						0.00
11	Салдо 4691						0.00
12	Салдо 4857				19 367 413.22		19 367 413.22
13	Салдо 4871				790.98		790.98
14	Салдо 4885				31 364.99		31 364.99
15	Салдо 4887				16 299 323.96		16 299 323.96
16	Салдо 4888				105 554.12		105 554.12
17	Салдо 4911	-65 455.91					-65 455.91
18	Салдо 4917				-1 710 509.62		-1 710 509.62
19	Салдо 4961			6 721 338.14			6 721 338.14
20	Салдо 5081				150.00		150.00
<b>Общо за група III:</b>		<b>16 050.00</b>	<b>216.30</b>	<b>47 076 192.70</b>	<b>39 168 850.97</b>		<b>86 261 309.97</b>

IV. Парични средства								
№ по ред	Сметка	1. Парични средства в банкови сметки						Всичко сума
		0082						0080
1	Салдо 5001	145 266 428.33						145 266 428.33
<b>Общо за група IV:</b>		<b>145 266 428.33</b>						<b>145 266 428.33</b>

Сума на актива:

306 784 113,46

I. КРАТКОСРОЧНИ АКТИВИ						
№ по ред	Сметка	1. Разполагаем капитал	2. Акумулирано изменение на нетните активи от минали години	3. Изменение на нетните активи за периода	Всичко сума	
		0401	0402	0403	0400	
1	Д-т салдо 1001 (-)	-195 227 910.06			-195 227 910.06	
2	Д-т салдо 1101 (-)		-129 103 623.01		-129 103 623.01	
3	Д-т салда р.6 и р.7 (2023г.) (-)			-7 182 325 306.74	-7 182 325 306.74	
4	К-т салда р.6 и р.7 (2023г.) (+)			7 091 967 899.17	7 091 967 899.17	
Общо за група I:		-195 227 910.06	-129 103 623.01	-90 357 407.87	-414 688 940.94	

Б. НАСВЕН И ПРИБОИ ЗА БЪЛГАНЕРНО И

II. КРАТКОСРОЧНИ ПАСИВИ								
№ по ред	Сметка	2. Задължения към доставчици	4. Задължения за пенсии, помощи, стипендии, субсидии	5. Задължения за данъци, мита и такси	6. Задължения за вноски към ДОО, НЗОК, ДЗПО	7. Задължения към персонала	9. Други краткосрочни задължения	Всичко сума
		0522	0524	0525	0526	0527	0529	0520
1	Салдо 4010	3 324 424.07						3 324 424.07
2	Салдо 4050	85 783 952.73						85 783 952.73
3	Салдо 4057	1 162 771.81						1 162 771.81
4	Салдо 4211							0.00
5	Салдо 4502							0.00
6	Салдо 4512				60.11			60.11
7	Салдо 4520							0.00
8	Салдо 4523							0.00
9	Салдо 4555							0.00
10	Салдо 4557							0.00
11	Салдо 4651							0.00
12	Салдо 4671							0.00
13	Салдо 4672						-11 220 145.01	-11 220 145.01
14	Салдо 4675						3 692.56	3 692.56
15	Салдо 4831						95 930.14	95 930.14
16	Салдо 4853						4 066 188.79	4 066 188.79
17	Салдо 4877						108 993 936.33	108 993 936.33
18	Салдо 4895						0.00	0.00
19	Салдо 4897						34.66	34.66
20	Салдо 4898						337 323.68	337 323.68
21	Салдо 4970						1 369.08	1 369.08
22	Салдо 4971	3 166 422.00					-13 882 324.50	-13 882 324.50
23	Салдо 4973							3 166 422.00
24	Салдо 4976					120.00		120.00
25	Салдо 4978		535 570 768.11					535 570 768.11
Общо за група II:		93 437 570.61	535 570 768.11	60.11	0.00	120.00	88 397 246.40	717 405 765.23

III. Провизии и отсрочени постъпления

№ по ред	Сметка	1. Провизии за задължения	Всичко сума				
		0531	0530				
1	Салдо 4230	4 067 288.87	4 067 288.87				
Общо за група III:		4 067 288.87	4 067 288.87				

Общо за всички Б:

721 473 056,10

Сума на пасива:

306 784 113,46





ЗАБЪЛГАНСОВИ АКТИВИ			
№ по ред	Сметка		Всичко сума
1	Салдо 9110	112 392.02	112 392.02
2	Салдо 9120	71.40	71.40
3	Салдо 9214	317 126 860.33	317 126 860.33
4	Салдо 9289	8 226 784.86	8 226 784.86
5	Салдо 9909	5 416 254.22	5 416 254.22
6	Салдо 9978	407 235.84	407 235.84
Общо за забългансови активи:			331 289 598.67

ЗАБЪЛГАНСОВИ ПАСИВИ			
№ по ред	Сметка		Всичко сума
1	Салдо 9200	147 569 516.08	147 569 516.08
2	Салдо 9299	21 066 741.84	21 066 741.84
Общо за забългансови пасиви:			168 636 257.92

## РАЗШИФРОВКА НА ОТЧЕТА ЗА ПРИХОДИТЕ И РАЗХОДИТЕ НА НУМЪР 3 ЗА 2023 ГОДИНА

I. ПРИХОДИ, ПОМОЩИ И ДАРЕНИЯ										
I. Текущи приходи										
№ по ред	Сметка	1. Дарения, осигурителни вноски и приравлени на тях приходи	3. Приходи от административни глоби и санкции	5. Приходи от наемни	7. Приходи от лихви	9. Други текущи приходи	Всичко сума			
		0711	0713	0715	0717	0719	0710			
1	Салдо К-т 7011	4 316 188 009.29					4 316 188 009.29			
2	Салдо К-т 7090		434 426.57				434 426.57			
3	Салдо К-т 7121			2 003.76			2 003.76			
4	Салдо К-т 7198									
5	Салдо К-т 7199									
6	Салдо К-т 7251				8.21		8.21			
7	Салдо К-т 7271				26 296 040.61		26 296 040.61			
8	Салдо К-т 7291				32 164.13		32 164.13			
9	Салдо К-т 7292						0.00			
<b>Общо за група I:</b>		<b>4 316 188 009.29</b>	<b>434 426.57</b>	<b>2 003.76</b>	<b>26 328 212.95</b>	<b>4 315 066.02</b>	<b>4 347 267 718.59</b>			
II. Продажба на нефинансови активи										
№ по ред	Сметка	2. Продажба на нефинансови дълготрайни активи					Всичко сума			
		0722					0720			
1	Салдо К-т 7143						0.00			
2	Салдо К-т 7144						0.00			
3	Салдо К-т 7145						0.00			
<b>Общо за група II:</b>		<b>0.00</b>					<b>0.00</b>			
III. Коректив за приходи										
№ по ред	Сметка	Коректив за приходи		в т.ч. Коректив за запък в/у приходите от стопанска дейност		Всичко сума				
		0730		0739		0730				
1	Салдо К-т 7180	-90 436.92				-90 436.92				
2	Салдо Д-т 7190 (-)	-60.11		-60.11		-60.11				
<b>Общо за група III:</b>		<b>-90 497.03</b>		<b>-60.11</b>		<b>-90 497.03</b>				
IV. Приходи от застрахователни обещания										
		0740					0740			
1	Салдо К-т 7191	4 853.05					4 853.05			
<b>Общо за група IV:</b>		<b>4 853.05</b>					<b>4 853.05</b>			
V. Приходи от помощи и дарения										
№ по ред	Сметка	Приходи от помощи и дарения от Европейския съюз		Приходи от помощи и дарения от страната		Всичко сума				
		0751		0754		0750				
1	Салдо К-т 7411			14 526.00		14 526.00				
2	Салдо К-т 7413					0.00				
3	Салдо К-т 7481					0.00				
<b>Общо за група V:</b>		<b>0.00</b>		<b>14 526.00</b>		<b>14 526.00</b>				
<i>Общо за раздел A:</i>										
4 347 196 600.61										









**В. ТРАНСФЕРИ М/У БЮДЖЕТНИ ОРГАНИЗАЦИИ**

№ по ред	Сметка	1. Касови трансфери м/у бюджетни организации (нето)		2. Присвани трансфери м/у бюджетни организации (нето)		Всичко сума
		0681	0682	0681	0682	
1	Салдо К-т 7511	2 565 724 258.68				2 565 724 258.68
2	Салдо Д-т 7522 (-)	-11 578 076.38				-11 578 076.38
3	Салдо К-т 7532	17 638.51				17 638.51
4	Салдо К-т 7591	4 643 763.68				4 643 763.68
5	Салдо К-т 7595	0.00				0.00
6	Салдо К-т 7596	0.00				0.00
7	Салдо К-т 7597	0.00				0.00
8	Салдо К-т 7598	0.00				0.00
9	Салдо Д-т 7599 (-)	-4 643 763.68				-4 643 763.68
10	Салдо К-т 7682		4 568.82			4 568.82
11	Салдо К-т 7684		57 072.83			57 072.83
<i>Общо за раздел В:</i>		2 554 163 820.81	61 641.65			2 554 225 462.46

**Г. РЕЗУЛТАТ ОТ ФИНАНСОВИ ОПЕРАЦИИ**

№ по ред	Сметка	1. Курсови разлики от валутни операции (нето)		Всичко сума
		0761	0760	
1	Салдо К-т 7391	0.01		0.01
1	Салдо К-т 7392			0.00
<i>Общо за раздел Г:</i>			0.01	0.01

**Д. ПРЕХОДНИ И ДРУГИ СЪБИТИЯ**

1. Прехвърлени нетни активи						
№ по ред	Сметка	1. Прехвърлени нетни активи м/у бюджетни организации		1. Прехвърлени нетни активи м/у бюджетни организации		Всичко сума
		0771	0770	0771	0770	
1	Салдо К-т 7612					0.00
2	Салдо К-т 7613					0.00
3	Салдо К-т 7614					0.00
4	Салдо Д-т 7617 (-)					0.00
<i>Общо за група Д:</i>			0.00			0.00



III. Промяна в нетните активи от преходенки					
№ по ред	Сметка	1. Преоценки на нефинансови активи			Венчко сума
		<b>0781</b>			<b>0780</b>
1	Салдо К-т 7801	4 116 362.57			4 116 362.57
2	Салдо К-т 7802	300.77			300.77
<b>Общо за група II:</b>		<b>4 116 663.34</b>			<b>4 116 663.34</b>
III. Преразглед на нетните активи от други събития					
№ по ред	Сметка	1. Отписани задължения	2. Увеличение на нефинансовите активи от други събития	5. Намаление на пасивни от други събития	Венчко сума
		<b>0792</b>	<b>0793</b>		<b>0790</b>
1	Салдо К-т 7915	154.03			154.03
2	Салдо К-т 7916				0.00
3	Салдо К-т 7992		4 752.12		0.00
4	Салдо К-т 7993				4 752.12
5	Салдо К-т 7997			0.00	0.00
<b>Общо за група III:</b>		<b>154.03</b>	<b>4 752.12</b>	<b>0.00</b>	<b>4 906.15</b>
IV. Намаление на нетните активи от други събития					
№ по ред	Сметка	1. Отписани публични вземания	2. Отписани други вземания	3. Намаление на нефинансовите активи от други събития	Венчко сума
		<b>0691</b>	<b>0692</b>	<b>0693</b>	<b>0690</b>
1	Салдо Д-т 6910	10 675.04			10 675.04
2	Салдо Д-т 6911		350.00		350.00
3	Салдо Д-т 6915		111 794.86		111 794.86
4	Салдо Д-т 6992			52 695.00	52 695.00
5	Салдо Д-т 6993			1 039.00	1 039.00
<b>Общо за група IV:</b>		<b>10 675.04</b>	<b>112 144.86</b>	<b>53 734.00</b>	<b>176 553.90</b>
<i>Общо за раздел А:</i>					<i>3 945 015.59</i>

Изменение на нетните активи за периода : (А+В+Г+Д-Е)

-90 357 407.57

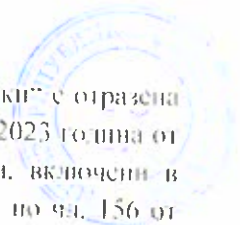

По §§ 89-01 "суми по разчети м/у ЦБ, НОИ, НЗОК и НАИ за поети осигурителни вноски" е отразена сумата в размер на **122 639** лева, представяваща разлика между преведените и отчетени за 2023 година от Централния бюджет суми за дължими осигурителни вноски на бюджетните организации, включени в схемата на централизирано разплащане, съдържащи и данни за включените в схемата лица по чл. 156 от ЗПФ.

*В резултата на отразените промени в частта на здравноосигурителните приходи и в частта на финансирането в окончателния отчет за касово изпълнение на бюджета на НЗОК към 31.12.2023 г. във финансово-правна рамка „Бюджет“ бюджетното салдо е с формиран излишък в размер на 19 765 987 лева.*

1.2. След представяне на информация от МФ за приходите и разчетите за осигурителни вноски на бюджетните организации, включени в схемата на централизирано разплащане на осигурителни вноски вх.№04-06-18/28.02.2024 г. съдържащи и данни за включените в схемата лица по чл. 156 от ЗПФ, е изготвен окончателен баланс на НЗОК към 31.12.2023 г.

В окончателния баланс на НЗОК към 31.12.2023 г. е начислен разчет задължение на Централния бюджет към НЗОК в размер на 5 070 776,00 лева. Същият е отразен по Д-т на сметка 4655 и К-т на сметка 7011.

В резултат на взетите счетоводни записвания балансовите позиции в окончателния баланс на НЗОК към 31.12.2023 г. са променени както следва:

Раздел Б. Финансови активи, група III. Други вземания, статия Други вземания е в размер на 39 169 хил. лева или общо за Раздел Б. Финансови активи 231 528 хил. лева;

Раздел А. Капитал в бюджетни предприятия, статия Изменение на нетните активи за периода е в размер на (-90 357) хил. лева или общо за Раздел А. Капитал в бюджетни предприятия (-414 689) хил. лева

Сумата на актива, съответно сумата на пасива е в размер на 306 784 хил. лева

Приложени са подробна разшифровка на отчета за приходи и разходи в Приложение №1 и разшифровка на окончателния баланс на НЗОК за 2023 година в Приложение №2 към настоящата обяснителна записка.

Към датата на представяне в Сметна палата на окончателния годишен финансов отчет на НЗОК за 2023г. същият не е внесен в Надзорния съвет на НЗОК за разглеждане и одобрение.

**СТАНИМИР МИХАЙЛОВ**  
УПРАВИТЕЛ НА НАЦИОНАЛНА  
ЗДРАВНООСИГУРИТЕЛНА КАСА

**ЗОЯ ВЪЛЕВА**  
ДИРЕКТОР НА ДИРЕКЦИЯ  
„ФИНАНСОВО-СЧЕТОВОДНИ ДЕЙНОСТИ“